

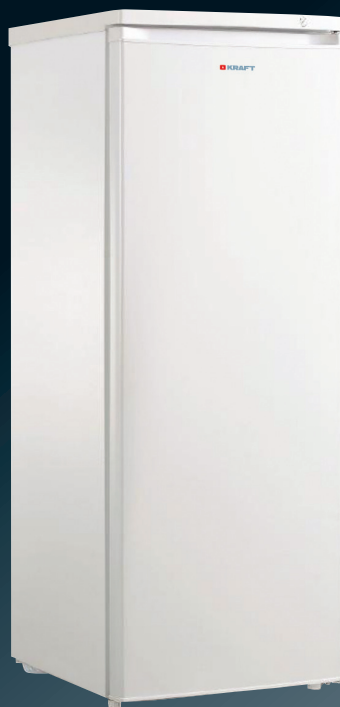

ВЕРТИКАЛЬНАЯ
МОРОЗИЛЬНАЯ КАМЕРА
UPRIGHT FREEZER



KF-HS230W

ИНСТРУКЦИЯ ПО ЭКСПЛУАТАЦИИ • USER GUIDE

Уважаемый покупатель!

Поздравляем Вас с приобретением изделия торговой марки TM KRAFT.

Уверены, что наши изделия будут верными и надежными помощниками в Вашем домашнем хозяйстве.

Не подвергайте устройство резким перепадам температур. Резкая смена температуры (например, внесение устройства с мороза в теплое помещение) может вызвать конденсацию влаги внутри устройства и нарушить его работоспособность при включении.

Устройство должно отстояться в теплом помещении не менее 4 часов. Ввод устройства в эксплуатацию после транспортировки производить не ранее, чем через 4 часа после внесения его в помещение.



**Перед началом эксплуатации морозильной камеры
внимательно изучите инструкцию по эксплуатации!**

СОДЕРЖАНИЕ

ТРЕБОВАНИЯ БЕЗОПАСНОСТИ.....	4
ОБСЛУЖИВАНИЕ	6
ОПИСАНИЕ	7
УСТАНОВКА.....	8
ЕЖЕДНЕВНОЕ ИСПОЛЬЗОВАНИЕ	10
ПОЛЕЗНЫЕ СОВЕТЫ	11
ОЧИСТКА И УХОД	11
УТИЛИЗАЦИЯ.....	12
ТАБЛИЦА НЕИСПРАВНОСТЕЙ	13
Спецификация	14
КОМПЛЕКТАЦИЯ	14
ГАРАНТИЙНЫЙ ТАЛОН	19

ТРЕБОВАНИЯ БЕЗОПАСНОСТИ

В целях Вашей безопасности и корректного использования морозильной камеры, перед установкой и при первом запуске электроприбора ознакомьтесь с данной инструкцией и со всеми предупреждениями. Во избежание неумышленных поломок и несчастных случаев необходимо убедиться, что люди, эксплуатирующие бытовую технику, тщательно ознакомились с техникой безопасности и инструкцией по эксплуатации морозильной камеры. Сохраняйте инструкцию в течение всего срока эксплуатации прибора, а так же передавайте ее вместе с прибором в случае перепродажи.

Для сохранности Вашей жизни и необходимых условий эксплуатации электроприбора придерживайтесь всех предписаний данной инструкции, т.к. производитель не несет ответственности за поломки и ущерб, вызванные оплошностью.

Использование детьми и недееспособными людьми

Данный бытовой прибор может быть использован детьми старше 8 лет и людьми с физическими или умственными недостатками, с недостатком опыта и знаний, если они были проинструктированы надлежащим образом о работе и эксплуатации прибора и понимают опасность, связанную с эксплуатацией морозильной камеры.

- Дети должны быть под присмотром и не играть с прибором.
- Убирайте от детей упаковку прибора.
- Если Вы выбрасываете прибор, выньте вилку из розетки, отрежьте электрошнур настолько близко к стенке прибора, насколько это возможно, а также снимите дверь, чтобы дети, играя, не заперли себя или не получили удар током.
- Берегите детей от игр с дверью морозильной камеры во избежание запираения себя внутри.

 **ВНИМАНИЕ!** Держите вентиляционные отверстия морозильной камеры открытыми, не заслоняйте их и оберегайте от засорения.

 **ВНИМАНИЕ!** Не используйте механические устройства и другие средства для ускорения процесса разморозки, кроме средств, рекомендованных производителем.

 **ВНИМАНИЕ!** Не повреждайте электропроводку морозильной камеры.

 **ВНИМАНИЕ!** Не используйте электрические приборы внутри морозильной камеры, если такой прибор не одобрен производителем.

- Не храните взрывоопасные вещества, такие как, например, аэрозоли с возгорающейся жидкостью, внутри морозильной камеры.
- Хладагент (R600, изобутан), содержащийся в системе морозильной камеры, — натуральный газ под высоким давлением, наиболее совместимый с окружающей средой и безопасный, тем не менее, горючий.

- Во время транспортировки и установки морозильной камеры убедитесь, что система охлаждения морозильной камеры не повреждена.
 - остерегайтесь огня и источников воспламенения;
 - хорошо проветривайте помещение, в котором находится морозильная камера.
- Небезопасно изменять настройки и модифицировать устройство любым способом. Любое повреждение электропроводки прибора может вызвать удар током, пожар и замыкание проводки.
- Данная морозильная камера предназначена для использования в домашнем хозяйстве или в аналогичных условиях, таких, как:
 - кухня для персонала в магазинах, офисах и иных рабочих местах;
 - техника для клиентов отелей, мотелей и иных апартаментах;
 - кафетерии и иные учреждения, не относящиеся к розничной торговле и сети магазинов.

⚠ ВНИМАНИЕ! Все электрокомпоненты (вилка, электрошнур, компрессор и прочее) должны переустанавливаться только в сертифицированных сервисных центрах квалифицированным персоналом.

- Не разрешается удлинять шнур.
- Убедитесь, что вилка не повреждена и не деформирована. Испорченная вилка может перегреться и стать причиной возникновения пожара.
- Убедитесь, что место подключения морозильной камеры к электросети находится в свободном доступе.
- Не тяните электрошнур.
- Если электрошнур растянулся, порвался или повредился, не включайте вилку в розетку во избежание возникновения пожара.
- Если в морозильной камере перегорела лампа, необходимо устранить данный дефект для правильной эксплуатации прибора.
- Морозильная камера тяжелая. При перемещении должны соблюдаться меры безопасности.
- Не прикасайтесь к продуктам из морозильной камеры и деталям морозильной камеры влажными или мокрыми руками, это может привести к обморожениям и повреждениям кожи.
- Избегайте длительного попадания солнечных лучей на морозильную камеру.
- Не нагревайте пластиковые детали морозильной камеры.
- Избегайте соприкосновения продуктов с задней стенкой морозильной камеры.
- Замороженные продукты не должны замораживаться повторно после разморозки.
- Храните замороженные продукты согласно инструкциям по хранению от производителей продуктов питания.

- Все указания по эксплуатации должны быть соблюдены.
- Не помещайте газированные напитки в морозильник, т. к. при заморозке жидкости увеличивается давление в емкости, что может привести к взрыву и повреждению морозильной камеры.
- Лед может причинить повреждения и обморожение кожи, если употреблять его прямо из морозильника.

Подключение к электросети

⚠ ВНИМАНИЕ! Для подключения к электросети тщательно соблюдайте все предписания данной инструкции.

- Распакуйте морозильную камеру, проверьте прибор на отсутствие повреждений. Не подключайте морозильник к электросети, если он поврежден. Незамедлительно сообщите о повреждениях в магазин, в котором был приобретен товар. В данном случае не выбрасывайте упаковку.
- Рекомендуется подождать минимум 4 часа перед подключением морозильной камеры к сети, для того чтобы масло распределилось в компрессоре после транспортировки.
- Проветривайте помещение, где установлена морозильная камера, — недостаток циркуляции воздуха вокруг прибора может привести к его перегреванию.
- Остерегайтесь прикосновения руками и предметами к нагревающимся частям морозильника (компрессор, конденсатор) во избежание возможных ожогов и возгораний.
- Морозильник не должен быть расположен рядом с отопительными приборами.
- Убедитесь, что место подключения морозильника к электросети находится в свободном доступе.

ОБСЛУЖИВАНИЕ

- Все электронные компоненты (вилка, электрошнур, компрессор и прочее) должны переустанавливаться только в сертифицированных сервисных центрах квалифицированным персоналом.
- Морозильник должен обслуживаться в сертифицированных сервисных центрах, должны использоваться только оригинальные запасные части к нему.

Советы по экономии электроэнергии

- Не помещайте горячие продукты в морозильник.
- Не придвигайте продукты близко друг к другу для обеспечения циркуляции воздуха.
- Убедитесь, что продукты не касаются задней стенки морозильника.
- Если произошло отключение электроэнергии, не открывайте дверь морозильника.

- Не открывайте дверь часто.
- Не держите дверь долго открытой.
- Не устанавливайте термостат на слишком низкую температуру, превышающую норму.
- Некоторые аксессуары могут быть удалены из морозильника, освобождая пространство увеличивает объем для хранения продуктов и сокращает потребление энергии.

ОПИСАНИЕ

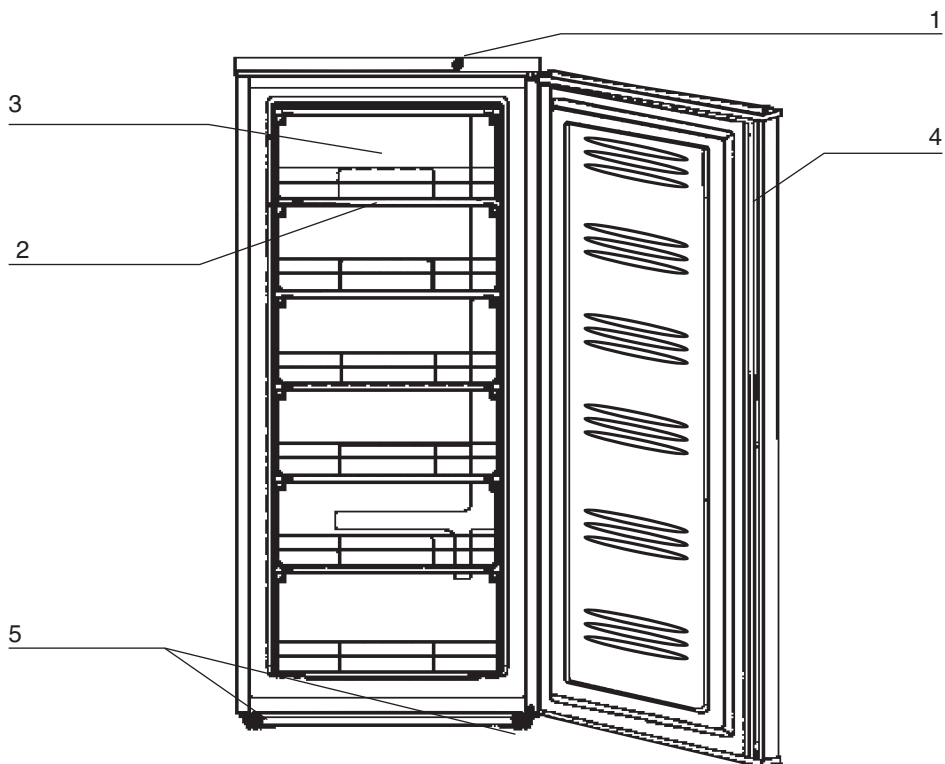

1. ДАТЧИК ТЕРМОСТАТА: для контроля температуры внутри морозильной камеры. Включает двигатель, как только температура поднимается выше желаемого уровня.
2. ПОЛКИ: 5.
3. ВЫДВИЖНЫЕ ЯЩИКИ: 6.
4. МАГНИТНАЯ ПРОКЛАДКА: герметичное уплотнение двери удерживает весь охлажденный воздух внутри. Нет крючков или защелок.
5. РЕГУЛИРУЕМЫЕ НОЖКИ

УСТАНОВКА

Размещение

Установите прибор в помещении, где температура окружающей среды соответствует маркировке о климатическом классе морозильной камеры.

Климатический класс		Температура окружающей среды
N	Субнормальный	от +10°C до +32°C
SN	Нормальный	от +16°C до +32°C
ST	Субтропический	от +16°C до +38°C
T	Тропический	от +16°C до +43°C

Прибор должен быть установлен вдали от нагревательных приборов таких, как радиаторы, батареи, бойлеры, плиты, прямые солнечные лучи и т. д. Убедитесь, что воздух свободно циркулирует вокруг морозильника. Расстояние между потолком и морозильником должно быть минимум 100 мм. Аккуратно отрегулируйте уровень подъема ножек морозильника.

⚠ ВНИМАНИЕ! Розетка электросети должна быть в свободном доступе, морозильник должен легко подключаться к энергоснабжению.

Электрическое соединение

Перед подключением убедитесь, что параметры сети соответствуют указанным параметрам в технической документации к морозильнику. Прибор должен быть заземлен. Электрошнур обеспечен заземлением. Если розетка не заземлена, проконсультируйтесь со специалистом по установке и правильному заземлению прибора. Производитель не несет ответственности при несоблюдении данных требований.

Требования к пространству

- Оставьте дополнительное пространство для открывания двери.
- Оставьте как минимум 50 мм от каждого бока.
- Расположите морозильник так, чтобы задняя часть находилась на расстоянии 15 см от стены.

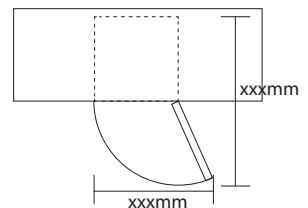

Выравнивание

- Для ровного расположения используйте регулируемые ножки.
- Если устройство установлено неровно, дверь не будет прилегать плотно к корпусу.
- Для того, чтобы избежать вибрации, корпус должен быть установлен на ровную и устойчивую поверхность.

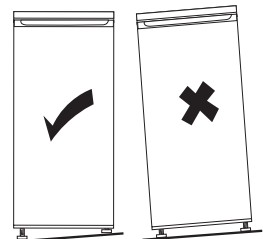

Перенавешивание двери

⚠ ПРЕДУПРЕЖДЕНИЕ: Мы рекомендуем Вам воспользоваться помощью второго человека во избежание получения травм.

1. Чтобы получить доступ к нижнему узлу петли, отклоните морозильник назад (Рис.1)
2. Снимите оба упора для выравнивания, расположенные в передней части корпуса.
3. Выверните винты, крепящие шарнир петли к корпусу.
4. Снимите узел главной двери с морозильной камеры (слегка приподнимите дверь и опустите вниз)
5. С помощью плоской отвертки снимите верхний шарнир. (Рис. 2)
6. Установите на место шарнир верхнего дверного замка на противоположной стороне шкафа.



Рис.1



Рис.2

7. Снимите дверцу.
8. Переверните дверцу.
9. Установите и закрепите дверь морозильной камеры.

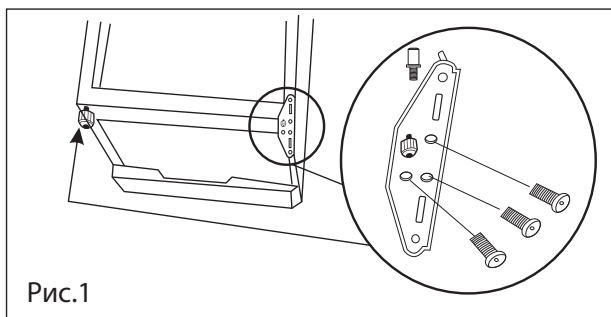
ЕЖЕДНЕВНОЕ ИСПОЛЬЗОВАНИЕ

Замораживание свежих продуктов

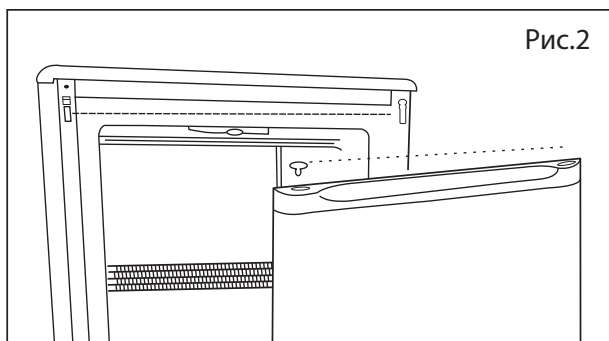
- Морозильная камера подходит для замораживания свежих продуктов и хранения замороженных продуктов.
- Максимальный объем продуктов, который можно заморозить в течение 24 часов, указан в таблице технических характеристик.
- Процесс заморозки длится 24 часа, в этот период не следует добавлять другие продукты, которые должны быть заморожены.

ВЫБОР ТЕМПЕРАТУРНОГО РЕЖИМА

Температура морозильника контролируется температурным контроллером, в зависимости от выставленного режима.

0 = без охлаждения

3,4,5 = среднее охлаждение

1 = минимальное охлаждение

7 = режим максимального охлаждения

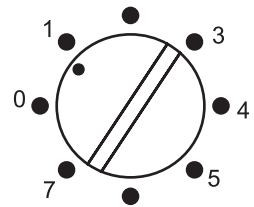

Термостат переключается с помощью монетки.

- Температура морозильника будет варьироваться в зависимости от количества продуктов внутри и от частоты открывания двери.
- Морозильная камера может не достигать установленной температуры, если в помещении слишком высокая температура окружающей среды или в случае, если дверь морозильной камеры слишком часто открывается.

Хранение замороженных продуктов

⚠ ВНИМАНИЕ! В случае случайного размораживания, например, отключение электроэнергии на более длительный срок, чем период оттаивания морозильной камеры, продукты, подвергшиеся разморозке, должны быть срочно приготовлены.

При первом запуске или после периода неиспользования.

Перед тем, как поместить продукт в отсек, позвольте морозильнику поработать по меньшей мере 2 часа на самых высоких установках.

Емкость для льда

Морозильник может быть оснащен одним или несколькими емкостями для льда, чтобы производить лед.

ПОЛЕЗНЫЕ СОВЕТЫ

Замечания по заморозке

- Не рекомендуется хранить в морозильнике продукты, которые быстро портятся при низкой температуре, такие как бананы и дыни.
- Перед тем, как поставить в морозильник, горячие продукты и напитки следует охладить до комнатной температуры.
- Горячие продукты и напитки могут привести к порче других продуктов.
- Не заслоняйте вентиляционные отверстия продуктами. Непрерывная циркуляция холодного воздуха позволяет поддерживать постоянную температуру в морозильнике.
- Не следует часто открывать дверцы морозильника. При открывании дверей теплый воздух попадает внутрь, что приводит к повышению температуры.
- Во избежание проблем с закрыванием дверцы морозильника не рекомендуется хранить в дверной корзине слишком много продуктов.
- Не замораживайте ранее оттаявшие продукты. Это приведет к потере вкусовых качеств и полезных веществ.
- Не следует хранить в морозильнике фармацевтическую продукцию или другие продукты, требующие строгого соблюдения температурного режима.
- Если необходимо быстро заморозить свежие продукты, разместите их в нижний выдвижной ящик.
- Замороженные продукты следует хранить в упаковке (в полиэтиленовой пленке, алюминиевой фольге и т.п.).
- Не храните бутылки в морозильном отделении — при замерзании они могут лопнуть.

ОЧИСТКА И УХОД

Перед очисткой убедитесь, что электропитание отключено.

- Снаружи и внутри морозильник следует мыть чистой салфеткой, смоченной в тёплой воде с жидким моющим средством. По окончании рекомендуется все части прибора насухо вытереть сухой салфеткой.
- После уборки проверьте, что сетевой шнур не повреждён. Затем плотно вставьте вилку в розетку.

⚠ ВНИМАНИЕ! Запрещается для очистки пользоваться абразивными веществами, бензином, бензолом, растворителем, хлоргидратом, горячей водой, грубой щеткой и т.д., которые могут повредить поверхность морозильника.

РАЗМОРОЗКА

- Размораживать морозильную камеру рекомендуется, если появилось обледенение внутри.
- Размораживание может занять несколько часов в зависимости от количества накопленного льда и окружающей температуры в помещении.

⚠ ВНИМАНИЕ! При разморозке никогда не используйте острые или металлические предметы для удаления инея на поверхности испарителя, это может повредить испаритель.

- Отключите морозильную камеру от сети.
- Удалите все замороженные продукты из морозильной камеры.
- Оставив дверь частично приоткрытой на непродолжительный период времени, Вы также ускорите процесс размораживания.
- После разморозки протрите внутреннюю поверхность и ящики тряпкой насухо.
- Подключите морозильную камеру к электросети для начала работы.

УТИЛИЗАЦИЯ

Данный морозильник не содержит разрушающие озоновый слой газы в системе охлаждения и в изоляционных материалах.

Морозильник не должен быть утилизирован вместе с бытовым мусором. Изоляционная пена содержит воспламеняющиеся газы. Прибор должен быть утилизирован в соответствии с требованиями по охране окружающей среды в Вашем регионе. Остерегайтесь повреждения системы охлаждения, особенно теплообменника.

- Части морозильника, маркированные знаком , изготовлены из перерабатываемых материалов.
- Символом  обозначены части, изготовленные из материалов, не предназначенных для утилизации как бытовой мусор. Вместо этого, такие отходы должны быть утилизированы через специальные утилизационные точки для сбора устаревших электронных и электрических приборов.
- Если Вы утилизируете морозильник корректно, то Вы внесете вклад в охрану окружающей среды и поможете избежать нежелательных последствий для природы и человеческого здоровья, которым может быть нанесен ущерб в ином случае.
- Для более подробной информации об утилизации, пожалуйста, обратитесь в свой местный орган по охране окружающей среды или в магазин, где Вы приобрели морозильник.

УПАКОВКА: Маркированные соответствующим знаком материалы пригодны для переработки. Выбрасывайте данные отходы в соответствующие мусорные контейнеры.

При утилизации:

1. Выньте вилку из розетки.
2. Отрежьте основной электрошнур и выбросьте его отдельно.

ТАБЛИЦА НЕИСПРАВНОСТЕЙ

⚠ ВНИМАНИЕ! При нормальном использовании могут появляться характерные звуки (компрессор, циркуляции хладагента).

Проблема	Возможная причина	Решение
Морозильник не работает	Вилка не включена в розетку или подключена не полностью	Подключите вилку в розетку
	Предохранитель перегорел или неисправен	Проверьте предохранитель, замените, если необходимо
	Вилка неисправна	Неисправность устраняется электриком
Морозильник слишком сильно замораживает	Температура установлена слишком низкая или прибор работает на режиме MAX	Отрегулируйте температуру до более высоких значений
Продукты не замораживаются полностью	Температура установлена неправильно	Установите требуемую температуру
	Дверь была открыта слишком долго	Не оставляйте дверь открытой дольше, чем это требуется
	Большое количество теплых продуктов было помещено в морозильник за последние 24 часа	Установите более низкую температуру
	Морозильник находится рядом с источником тепла	Пожалуйста, еще раз ознакомьтесь с инструкцией по установке и размещению морозильника
Наросты льда на уплотнительной ленте	Уплотнительная лента не герметична	Разогрейте уплотнительную ленту теплым воздухом, используя фен для сушки волос. Одновременно распрямите ленту руками, придавая ей необходимую для обеспечения герметичности форму.
Нехарактерные звуки	Морозильник установлен по высоте неправильно	Отрегулируйте ножки
	Морозильник вплотную стоит к стене или другим объектам	Аккуратно отодвиньте морозильник
	Часть морозильника, например, трубка, касается стены или других частей морозильника.	Если необходимо, аккуратно отогните мешающую часть, соблюдая все необходимые меры безопасности

В процессе эксплуатации при обнаружении неисправностей, которые потребитель не может устранить своими силами, необходимо обратиться в сервисную мастерскую по ремонту холодильной техники.

Спецификация

Модель	KF-HS230W
Полезный объем морозильной камеры (л)	198
Тип управления	механический
Тип компрессора / количество	герметичный / 1
Компрессор	QIANJIANG
Хладагент	R600a
Система разморозки	ручная
Класс энергоэффективности	A+
Энергопотребление (кВтч/сутки)	0,82
Энергопотребление (кВтч/год)	299
Климатический класс	ST / N
Уровень шума (дБ)	42
Напряжение (В) / Частота тока (Гц)	220-240 / 50
Класс защиты от поражения электрическим током	I
Тип рукоятки / материал	встроенный / пластик
Перенавешиваемые двери	да
Цвет дверной панели	белый
Класс заморозки	****
Температура в морозильной камере (°C)	до -18
Кол-во выдвижных ящиков / материал	7 / пластик
Мощность замораживания (кг/сутки)	9
Габаритные размеры без упаковки (ШхГхВ) (мм)	549 x 560 x 1636
Габаритные размеры в упаковке (ШхГхВ) (мм)	590 x 580 x 1676
Вес нетто / брутто (кг)	53,5 / 58

КОМПЛЕКТАЦИЯ

Модель	KF-HS230W
Морозильная камера (шт.)	1
Инструкция по эксплуатации с гарантийным талоном (шт.)	1
Упаковка (шт.)	1

<p>Морозильная камера KRAFT модель _____ серийный № _____ Владелец, его адрес _____ _____ _____</p> <p>_____ подпись Телефон владельца _____ Причина отказа (неисправность) _____ _____ _____</p> <p>Владелец: _____ _____ подпись</p> <p>Механик: _____ _____ Ф.И.О.</p> <p>Выполнены работы: _____ _____</p> <p>Дата « _____ » _____ г. Механик: _____ Владелец: _____ _____ подпись _____ подпись</p> <p>Утверждаю _____ _____ наименование сервисного предприятия и адрес</p> <p>_____ МП _____ должность руководителя предприятия, выполнившего обслуживание</p>	
<p>Морозильная камера KRAFT модель _____ серийный № _____ Владелец, его адрес _____ _____ _____</p> <p>_____ подпись Телефон владельца _____ Причина отказа (неисправность) _____ _____ _____</p> <p>Владелец: _____ _____ подпись</p> <p>Механик: _____ _____ Ф.И.О.</p> <p>Выполнены работы: _____ _____</p> <p>Дата « _____ » _____ г. Механик: _____ Владелец: _____ _____ подпись _____ подпись</p> <p>Утверждаю _____ _____ наименование сервисного предприятия и адрес</p> <p>_____ МП _____ должность руководителя предприятия, выполнившего обслуживание</p>	



ГАРАНТИЙНЫЙ ТАЛОН

Дата продажи

« ____ » _____ 20 ____ г.

Штамп магазина

Продавец обязан при продаже заполнить гарантийные талоны. Дата изготовления и серийный номер товара находятся на упаковке и на задней стенке товара.

Изготовитель несет гарантийные обязательства в течение 1 года с даты продажи, но не более 3 лет с даты производства. Срок службы изделия — 5 лет с даты приобретения.

1. Гарантийные обязательства изготовителя действительны только для морозильной камеры марки KRAFT. Информация об авторизованных сервисных центрах доступна на сайте <http://kraftitd.com> или по бесплатному телефону службы поддержки 8 (800) 200-79-97. В случае возникновения вопросов или проблем, связанных с продукцией KRAFT, просим Вас обращаться в письменном виде по адресу: ЗАО «ЛЕБЕДИНСКИЙ ТОРГОВЫЙ ДОМ», ул. Днепропетровская, 50 В, г. Ростов-на-Дону, 344093, Россия, либо по электронной почте: service@lbtd.ru.
2. Изготовитель гарантирует устранение заводских дефектов или неисправностей техники, выявленных в течение периода гарантийного обслуживания. Все претензии по внешнему виду предъявляйте продавцу при покупке товара. После покупки товара ответственность за все внешние повреждения возлагается на потребителя.
3. Гарантия не распространяется на царапины, трещины и аналогичные механические повреждения, возникшие в процессе эксплуатации.
4. Гарантийный ремонт не производится в следующих случаях:
 - недействительности гарантийного талона;
 - наличия повреждений и неисправностей, возникших в результате неправильного обращения или использования техники с нарушением правил эксплуатации, а также возникших в результате небрежной транспортировки техники клиентом или торгующей организацией;
 - установления факта ремонта (попытки ремонта) техники посторонними лицами.
5. Гарантийный талон является недействительным в следующих случаях:
 - неправильное или неполное его заполнение магазином;
 - отсутствие даты продажи и штампа магазина.
6. Изготовитель не несет никакой ответственности за ущерб, причиненный людям, животным и помещениям по причине нарушения правил эксплуатации морозильника марки KRAFT.
7. Гарантийное обслуживание не распространяется на регулировку, чистку и уход за изделием.
8. Для консультаций по установке морозильной камеры обязательно обратитесь в сервис-центр. Для подключения и установки Вы можете воспользоваться услугами квалифицированных специалистов местной сервисной службы. В случае неправильного подключения и установки, Вы лишаетесь права на бесплатный гарантийный ремонт.

Dear Buyer!

We congratulate you on having bought the device under trade name TM KRAFT.

We are sure that our devices will become faithful and reliable assistance in your housekeeping.

Avoid extreme temperature changes. Rapid temperature change (e.g. when the unit is moved from freezing temperature to a warm room) may cause condensation inside the unit and a malfunction when it is switched on.

In this case leave the unit at room temperature for at least 4 hours before switching it on. If the unit has been in transit, leave it indoors for at least 4 hours before starting operation.



**Before installing and first using the appliance
read this manual carefully!**

Contents

Safety Information	page 22-25
Overview.....	page 26
Reverse Door.....	page 27
Installation	page 28
Daily Use	page 29-31
Specifiacation	page 33

Safety information

In the interest of your safety and to ensure the correct use, before installing and first using the appliance, read this user manual carefully, including its hints and warnings. To avoid unnecessary mistakes and accidents, it is important to ensure that all people using the appliance are thoroughly familiar with its operation and safety features. Save these instructions and make sure that they remain with the appliance if it is moved or sold, so that everyone using it through its life will be properly informed on appliance use and safety.

For the safety of life and property keep the precautions of these user's instructions as the manufacturer is not responsible for damages caused by omission.

Children and vulnerable people safety

- This appliance can be used by children aged from 8 years and above and persons with reduced physical, sensory or mental capabilities or lack of experience and knowledge if they have been given supervision or instruction concerning use of the appliance in a safe way and understand the hazards involved.
- Children should be supervised to ensure that they do not play with the appliance.
- Cleaning and user maintenance shall not be made by children unless they are aged from 8 years and above and supervised.
- Keep all packaging well away from children. There is risk of suffocation.
- If you are discarding the appliance pull the plug out of the socket, cut the connection cable (as close to the appliance as you can) and remove the door to prevent playing children to suffer electric shock or to close themselves into it.
- If this appliance featuring magnetic door seals is to replace an older appliance having a spring lock (latch) on the door or lid, be sure to make that spring lock unusable before you discard the old appliance. This will prevent it from becoming a death trap for a child.

General safety

 **WARNING!** Keep ventilation openings, in the appliance enclosure or in the built-in structure, clear of obstruction.

 **WARNING!** Do not use mechanical devices or other means to accelerate the defrosting process, other than those recommended by the manufacturer.

 **WARNING!** Do not damage the refrigerant circuit.

 **WARNING!** Do not use other electrical appliances (such as ice cream makers) inside of refrigerating appliances, unless they are approved for this purpose by the manufacture.

Safety information

 **WARNING!** Do not touch the light bulb if it has been on for a long period of time because it could be very hot.¹⁾

- Do not store explosive substances such as aerosol cans with a flammable propellant in this appliance.
- The refrigerant isobutane (R600a) is contained within the refrigerant circuit of the appliance, a natural gas with a high level of environmental compatibility, which is nevertheless flammable.
- During transportation and installation of the appliance, be certain that none of the components of the refrigerant circuit become damaged.
 - avoid open flames and sources of ignition
 - thoroughly ventilate the room in which the appliance is situated
- It is dangerous to alter the specifications or modify this product in any way. Any damage to the cord may cause a short circuit, fire and/or electric shock.
- This appliance is intended to be used in household and similar applications such as
 - staff kitchen areas in shops, offices and other working environments;
 - farm houses and by clients in hotels, motels and other residential type environments;
 - bed and breakfast type environments;
 - catering and similar non-retail applications.

 **WARNING!** Any electrical components(plug, power cord, compressor and etc.) must be replaced by a certified service agent or qualified service personnel.

 **WARNING!** The light bulb supplied with this appliance is a “special use lamp bulb” usable only with the appliance supplied. This “special use lamp” is not usable for domestic lighting.¹⁾

- Power cord must not be lengthened.
- Make sure that the power plug is not squashed or damaged by the back of the appliance. A squashed or damaged power plug may overheat and cause a fire.
- Make sure that you can come to the mains plug of the appliance.
- Do not pull the mains cable.
- If the power plug socket is loose, do not insert the power plug. There is a risk of electric shock or fire.
- You must not operate the appliance without the lamp.
- This appliance is heavy. Care should be taken when moving it.
- Do not remove nor touch items from the freezer compartment if you hands are damp/wet, as this could cause skin abrasions or frost/freezer burns.
- Avoid prolonged exposure of the appliance to direct sunlight.

1) If there is a light in the compartment.

Safety information

Daily use

- Do not put hot on the plastic parts in the appliance.
- Do not place food products directly against the rear wall.
- Frozen food must not be re-frozen once it has been thawed out. ¹⁾
- Store pre-packed frozen food in accordance with the frozen food manufacture,s instructions.¹⁾
- Appliance s manufactures storage recommendations should be strictly adhered to. Refer to relevant instructions.
- Do not place carbonated of fizzy drinks in the freezer compartment as it creates pressure on the container, which may cause it to explode, resulting in damage to the appliance.¹⁾
- Ice lollies can cause frost burns if consumed straight from the appliance.¹⁾

Care and cleaning

- Before maintenance, switch off the appliance and disconnect the mains plug from the mains socket.
- Do not clean the appliance with metal objects.
- Do not use sharp objects to remove frost from the appliance. Use a plastic scraper.¹⁾
- Regularly examine the drain in the refrigerator for defrosted water. If necessary, clean the drain. If the drain is blocked, water will collect in te bottom of the appliance. ²⁾

Installation

 **IMPORTANT!** For electrical connection carefully follow the instructions given in specific paragraphs.

- Unpack the appliance and check if there are damages on it. Do not connect the appliance if it is damaged. Report possible damages immediately to the place you bought it. In that case retain packing.
- It is advisable to wait at least four hours before connecting the appliance to allow the oil to flow back in the compressor.
- Adequate air circulation should be around the appliance, lacking this leads to overheating. To achieve sufficient ventilation follow the instructions relevant to installation.
- Wherever possible the spacers of the product should be against a wall to avoid touching or catching warm parts (compressor, condenser) to prevent possible burn.
- The appliance must not be located close to radiators or cookers.
- Make sure that the mains plug is accessible after the installation of the appliance.

1) If there is a freezer compartment.

2) If there is a fresh-food storage compartment.

Safety information



Service

- Any electrical work required to do the servicing of the appliance should be carried out by a qualified electrician or competent person.
- This product must be serviced by an authorized Service Center, and only genuine spare parts must be used.

Energy saving

- Don't put hot food in the appliance;
- Don't pack food close together as this prevents air circulating;
- Make sure food don't touch the back of the compartment(s);
- If electricity goes off, don't open the door(s);
- Don't open the door(s) frequently;
- Don't keep the door(s) open for too long time;
- Don't set the thermostat on exceeding cold temperatures;
- Some accessories, such as drawers, can be removed to get larger storage volume and lower energy consumption.

Environment Protection

 This appliance does not contain gasses which could damage the ozone layer, in either its refrigerant circuit or insulation materials. The appliance shall not be discarded together with the urban refuse and rubbish. The insulation foam contains flammable gases: the appliance shall be disposed according to the appliance regulations to obtain from your local authorities. Avoid damaging the cooling unit, especially the heat exchanger. The materials used on this appliance marked by the symbol  are recyclable.



The symbol on the product or on its packaging indicates that this product may not be treated as household waste. Instead it should be taken to the appropriate collection point for the recycling of electrical and electronic equipment. By ensuring this product is disposed of correctly, you will help prevent potential negative consequences for the environment and human health, which could otherwise be caused by inappropriate waste handling of this product. For more detailed information about recycling of this product, please contact your local council, your household waste disposal service or the shop where you purchased the product.

Packaging materials

The materials with the symbol are recyclable. Dispose the packaging in a suitable collection containers to recycle it.

Disposal of the appliance

1. Disconnect the mains plug from the mains socket.
2. Cut off the mains cable and discard it.

Overview

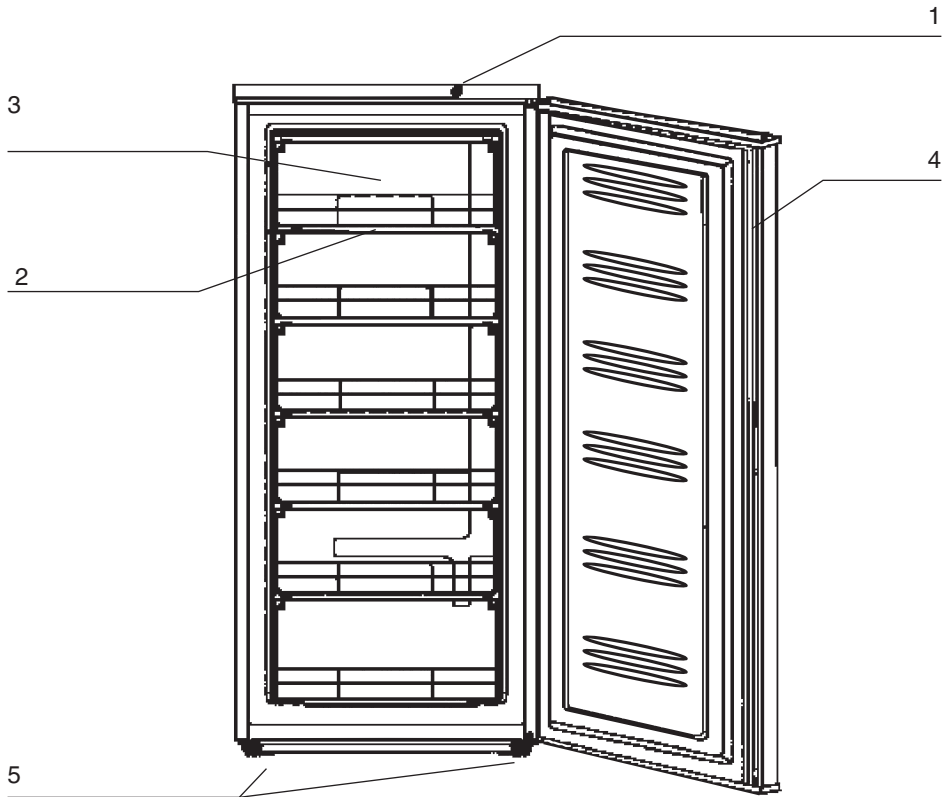

1. THERMOSTAT DIAL: For controlling the temperature inside the freezer. Turns the motor on as soon as the temperature rises above the desired level.
2. REFRIGERATED SHELVES: 5 full width refrigerated shelves.
3. 6 DRAWER.
4. MAGNETIC GASKET: Tight fitting door seal keeps all the cooling power locked inside. No hooks or latches.
5. ADJUSTABLE FEET

Reverse Door

⚠ CAUTION: To avoid personal injury to yourself and/or property, we recommend someone assist you during the door reversal process.

1. To access the lower hinge assembly, tilt back the freezer cabinet or lay the freezer on its back. (Pic. 1).
2. Remove both leveling legs located at the front of the cabinet.
3. Remove the screws holding the lower hinge assembly to the cabinet.
4. Remove the main door assembly from the freezer cabinet. (Lift door slightly and pull downward).
5. Using a flat heat screwdriver, remove the main door top hinge pin. (Pic. 2).
6. Re-install the main door top hinge pin on the opposite side of the cabinet.

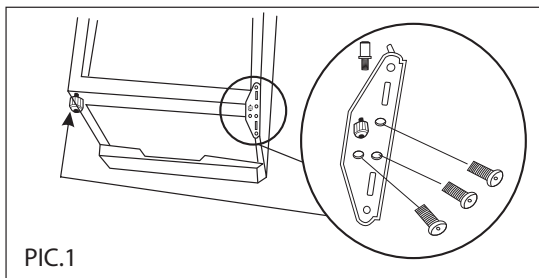

PIC.1

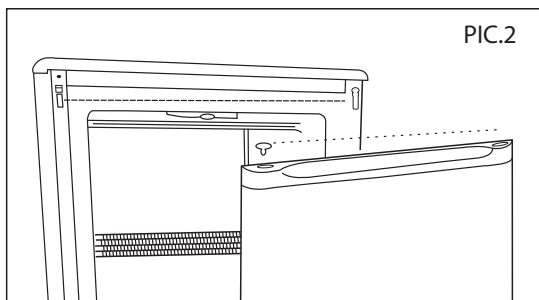

PIC.2

- 7a. Remove the door plug and door bushing located on the top of the main door.
- 7b. Interchange their positions. (eg. door plug right side, door bushing left side.)
8. Re-install main door assembly on cabinet.
9. Remove door bushing (bottom door) and install on opposite side.
10. Re-install the lower hinge assembly on the opposite side.
11. Make sure the door assembly is properly aligned on the cabinet before tightening lower hinge screws.
12. Re-install both leveling legs. The process is now complete.

Installation

Space Requirement

- Keep enough space of door open.
- Keep at least 150 mm gap at two sides.

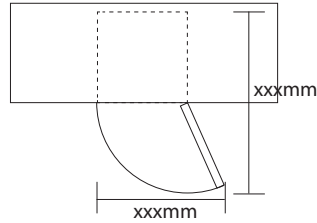

Levelling the unit

- To do this adjust the two levelling feet at front of the unit.
- If the unit is not level, the doors and magnetic seal alignments will not be covered properly.
- To avoid vibration, the cabinet must be set level.

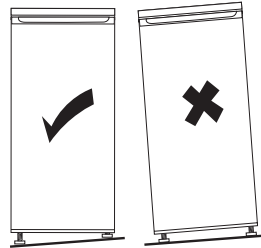

Positioning

Install this appliance at a location where the ambient temperature corresponds to the climate class indicated on the rating plate of the appliance:

Climate class	Ambient temperature
SN	+10°C to +32°C
N	+16°C to +32°C
ST	+16°C to +38°C
T	+16°C to +43°C

Location

The appliance should be installed well away from sources of heat such as radiators, boilers, direct sunlight etc. Ensure that air can circulate freely around the back of the cabinet. To ensure best performance, if the appliance is positioned below an overhanging wall unit, the minimum distance between the top of the cabinet and the wall unit must be at least 100 mm. Ideally, however, the appliance should not be positioned below overhanging wall units. Accurate leveling is ensured by one or more adjustable feet at the base of the cabinet.

Warning! It must be possible to disconnect the appliance from the mains power supply; the plug must therefore be easily accessible after installation.

Electrical connection

Before plugging in, ensure that the voltage and frequency shown on the rating plate correspond to your domestic power supply. The appliance must be earthed. The power supply cable plug is provided with a contact for this purpose. If the domestic power supply socket is not earthed, connect the appliance to a separate earth in compliance with current regulations, consulting a qualified electrician.

The manufacturer declines all responsibility if the above safety precautions are not observed. This appliance complies with the E.E.C. Directives.

Daily Use

First use

Cleaning the interior. Before using the appliance for the first time, wash the interior and all internal accessories with lukewarm water and some neutral soap so as to remove the typical smell of a brand new product, then dry thoroughly.

⚠ IMPORTANT! Do not use detergents or abrasive powders, as these will damage the finish.

Temperature Setting

The temperature of the freezer is controlled by setting thermostat by a coin. To start the freezer, turn the temperature control to the position corresponding to the desired cooling.

0 = No Cooling **3, 4, 5** = Medium Cooling

1 = Minimum Cooling **7** = Maximum Cooling

The freezer temperature will vary depending on the quantity of the food stored and on the frequency with which the door is opened.

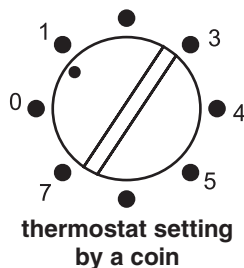

Freezing fresh food

- The freezer compartment is suitable for freezing fresh food and storing frozen and deep-frozen food for a long time.
- Place the fresh food to be frozen in the bottom compartment.
- The maximum amount of food that can be frozen in 24 hours is specified on the rating plate.
- The freezing process lasts 24 hours: during this period do not add other food to be frozen.

Storing frozen food

- When first starting-up or after a period out of use. Before putting the product in the compartment let the appliance run at least 2 hours on the higher settings.

⚠ IMPORTANT! In the event of accidental defrosting, for example the power has been off for longer than the value shown in the technical characteristics chart under “rising time”, the defrosted food must be consumed quickly or cooked immediately and then re-frozen (after cooked).

Thawing

- Deep-frozen or frozen food, prior to be used, can be thawed in the freezer compartment or at room temperature, depending on the time available for this operation.
- Small pieces may even be cooked still frozen, directly from the freezer. In this case, cooking will take longer.

Daily Use

Ice-cube

This appliance may be equipped with one or more trays for the production of ice-cubes.

Helpful hints and tips

Hints for freezing

To help you make the most of the freezing process, here are some important hints:

- the maximum quantity of food which can be frozen in 24 hrs. is shown on the rating plate;
- the freezing process takes 24 hours. No further food to be frozen should be added during this period;
- only freeze top quality, fresh and thoroughly cleaned, foodstuffs;
- prepare food in small portions to enable it to be rapidly and completely frozen and to make it possible subsequently to thaw only the quantity required;
- wrap up the food in aluminium foil or polythene and make sure that the packages are airtight;
- do not allow fresh, unfrozen food to touch food which is already frozen, thus avoiding a rise in temperature of the latter;
- lean foods store better and longer than fatty ones; salt reduces the storage life of food;
- water ices, if consumed immediately after removal from the freezer compartment, can possibly cause the skin to be freeze burnt;
- it is advisable to show the freezing in date on each individual pack to enable you removal from the freezer compartment, can possibly cause the skin to be freeze burnt;
- it is advisable to show the freezing in date on each individual pack to enable you to keep tab of the storage time.

Hints for storage of frozen food

To obtain the best performance from this appliance, you should:

- make sure that the commercially frozen foodstuffs were adequately stored by the retailer;
- be sure that frozen foodstuffs are transferred from the food store to the freezer in the shortest possible time;
- not open the door frequently or leave it open longer than absolutely necessary.
- Once defrosted, food deteriorates rapidly and cannot be refrozen.
- Do not exceed the storage period indicated by the food manufacture.

Daily Use

Cleaning

For hygienic reasons the appliance interior, including interior accessories, should be cleaned regularly.

⚠ CAUTION! The appliance may not be connected to the mains during cleaning. Danger of electrical shock! Before cleaning switch the appliance off and remove the plug from the mains, or switch off or turn out the circuit breaker or fuse. Never clean the appliance with a steam cleaner. Moisture could accumulate in electrical components, danger of electrical shock! Hot vapors can lead to the damage of plastic parts. The appliance must be dry before it is placed back into service.

⚠ IMPORTANT! Ethereal oils and organic solvents can attack plastic parts, e.g. lemon juice or the juice from orange peel, butyric acid, cleanser that contain acetic acid.

- Do not allow such substances to come into contact the appliance parts.
- Do not use any abrasive cleaners
- Remove the food from the freezer. Store them in a cool place, well covered.
- Switch the appliance off and remove the plug from the mains, or switch off or turn out the circuit breaker of fuse.
- Clean the appliance and the interior accessories with a cloth and lukewarm water. After cleaning wipe with fresh water and rub dry.
- Accumulation of dust at the condenser increases energy consumption. For this reason carefully clean the condenser at the back of the appliance once a year with a soft brush or a vacuum cleaner.¹⁾
- After everything is dry place appliance back into service.

Defrosting of the freezer

The freezer compartment, however, will become progressively covered with frost. This should be removed.

Never use sharp metal tools to scrape off frost from the evaporator as you could damage it.

However, when the ice becomes very thick on the inner liner, complete defrosting should be carried out as follows:

- pull out the plug from the socket;
- remove all stored food, wrap it in several layers of newspaper and put it in a cool place;
- keep the door open, and placing a basin underneath of the appliance to collect the defrost water;
- when defrosting is completed, dry the interior thoroughly
- replace the plug in the power socket to run the appliance again.

1) If the condenser is at back of appliance.

Daily Use

Troubleshooting



Caution! Before troubleshooting, disconnect the power supply. Only a qualified electrician of competent person must do the troubleshooting that is not in this manual.

Important! There are some sounds during normal use (compressor, refrigerant circulation).

Problem	Possible cause	Solution
Appliance does not work	Mains plug is not plugged in or is loose	Insert mains plug.
	Fuse has blown or is defective	Check fuse, replace if necessary.
	Socket is defective	Mains malfunctions are to be corrected by an electrician.
Appliance freezes too much	Temperature is set too cold or the appliance runs at MAX setting.	Turn the temperature regulator to a warmer setting temporarily.
The food is not frozen enough.	Temperature is not properly adjusted.	Please look in the initial Temperature Setting section.
	Door was open for an extended period.	Open the door only as long as necessary.
	A large quantity of warm food was placed in the appliance within the last 24 hours.	Turn the temperature regulation to a colder setting temporarily.
	The appliance is near a heat source.	Please look in the installation location section.
Heavy build-up of frost on the door seal.	Door seal is not air-tight.	Carefully warm the leaking sections of the door seal with a hair dryer (on a cool setting). At the same time shape the warmed door seal by hand such that it sits correctly.
Unusual noises	Appliance is not level.	Re-adjust the feet.
	The appliance is touching the wall or other objects.	Move the appliance slightly.
	A component, e.g. a pipe, on the rear of the appliance is touching another part of the appliance or the wall.	If necessary, carefully bend the component out of the way.

If the malfunction shows again, contact the Service Center.

These data are necessary to help you quickly and correctly. Write the necessary data here, refer to the rating plate.

Specification

Freezer Storage Volume(L)	198
Temperature Control	Mechanical
Compressor Type & Number	Hermetic / 1
Compressor Brand	QIANJIANG
Refrigerant (R600a/R134a)	R600a
Defrost	Defrost
Energy Efficiency Class	A+
Energy Consumption (kWh/24h)	0,82
Energy Consumption (kWh/year)	299
Climate Class	ST/N
Noise Level dB(A)	42
Power Voltage	220-240v/50Hz
Protection Against Electric Shock	I
Handle Type & Material	Recessed / ABS
Reversible Door	yes
Door Panel Material & Color	White
Freezer Rating	4 Star: -18 °C
Freezer Drawer Type / Number / Color	PS / 7 / transparent
Freezing Capacity (kg/24h)	9.0
Dimension Product (mm)	W549 x D560 x H1636
Dimension Package (mm)	W590 x D580 x H1676
Weight (kg) Net / Gross	53,5 / 58

Equipment

Model	KF-HS230W
Upright freezer (pcs)	1
Manual (pcs)	1
Packaging (pcs)	1

*The manufacturer reserves the right to change designs, specifications, appearance, configuration of the product without impairing its consumer qualities, without prior notice to the customer.

*Изготовитель оставляет за собой право вносить изменения конструкций, технических характеристик, внешнего вида, комплектации товара, не ухудшающие его потребительских качеств, без предварительного уведомления потребителя.



Надежно! Выгодно! Доступно!
Safe! Reliable! Affordable!

WWW.KRAFTLTD.COM



Телефон службы поддержки клиентов / Phone customer service

8-800-200-79-97

ERC