

LERAN®

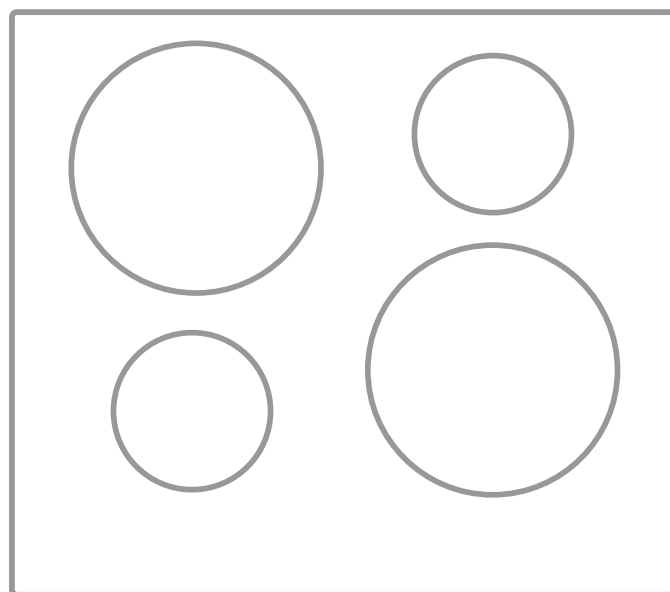

Индукционная варочная поверхность

Руководство по эксплуатации

Модель:
EIN 6442 BG

Производитель оставляет за собой право вносить изменения в конструкцию, комплектацию и характеристики изделия без предварительного уведомления.
Только для домашнего использования.

Содержание

Меры предосторожности	3
Техника безопасности	4
Установка	5
Подключение к источнику питания	7
Обзор товара	8
Использование сенсорного управления	9
Выбор посуды для приготовления	9
Использование индукционной варочной поверхности	10
Настройки температуры приготовления	14
Функции таймера	10
Очистка поверхности	15
Дополнительная информация	16

Меры предосторожности

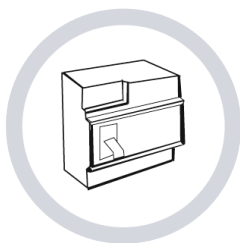

В соответствии с правилами осуществления электрического подключения, в стационарную проводку должен быть включен специальный воздушный выключатель.



Никогда не используйте керамическую варочную поверхность рядом с газовой плитой или керосиновой печкой.



Не помещайте под керамическую варочную поверхность моющие средства и другие легковоспламеняющиеся материалы.



Во избежание нагревания не помещайте на работающую варочную поверхность металлические приборы (ножи, ложки, вилки).



Во избежание взрыва, вызванного тепловым расширением, не нагревайте на поверхности запечатанные продукты (например, консервы).

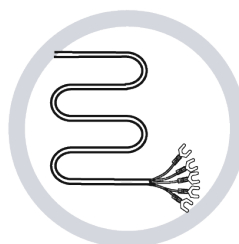

Во избежание опасности, поврежденный шнур питания должен быть заменен производителем, сервисным центром или другим квалифицированным персоналом.



Во избежание повреждения керамической поверхности, не располагайте на ней неровные и шершавые предметы.



При возникновении трещин на керамической поверхности, необходимо обесточить прибор во избежание удара электрическим током.



Никогда не мойте варочную поверхность непосредственно водой.



Не используйте варочную поверхность для разогрева кастрюль и сковород без продуктов питания внутри. В противном случае, ее эксплуатационные свойства могут быть нарушены и это приведет к возникновению опасности.



После длительного использования, в течение некоторого времени варочная поверхность остается горячей. Во избежание ожогов, никогда не прикасайтесь к поверхности сразу же после использования.

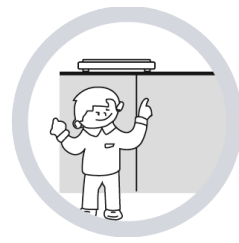

Держите электрические приборы в недоступном для детей месте. Не позволяйте детям использовать технику без присмотра.

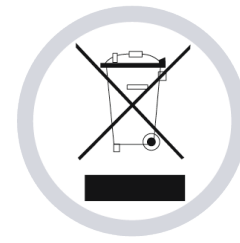

Утилизация: Не выбрасывайте этот продукт вместе с прочими городскими отходами. Данный вид продукции требует специальной утилизации.



Прибор необходимо использовать только в помещении.

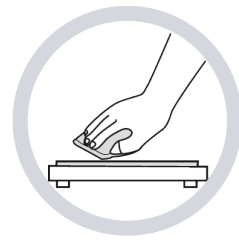

Необходимо регулярно очищать поверхность во избежание попадания мусора в вентиляционные отверстия, что может привести к нарушению нормальной работы варочной поверхности.

Техника безопасности

Мы заботимся о Вашей безопасности. Прочитайте данный раздел перед применением индукционной варочной панели.

Установка.

- Опасность поражения электрическим током
- Отсоедините прибор от электросети перед тем, как осуществлять любой ремонт или обслуживание прибора.
- Подключение к надежной системе заземления является необходимым и обязательным.
- Любые модификации местной системы электроснабжения должны быть осуществлены квалифицированным электриком.
- Несоблюдение данных рекомендаций может привести к поражению электрическим током или смерти.

Опасность пореза

- Будьте осторожны – края панели острые.
- Пренебрежение мерами безопасности может привести к травме или порезу.

Необходимые меры безопасности

- Прочитайте данные рекомендации перед установкой и использованием прибора.
- Никогда не кладите легковоспламеняющиеся материалы на прибор.
- Дайте установщику данные инструкции для ознакомления, так как это может снизить Ваши затраты на установку.
- Чтобы избежать опасности, данный прибор должен быть установлен в полном соответствии с настоящим руководством по установке.
- Данный прибор должен быть установлен и заземлен надлежащим способом только квалифицированным специалистом.
- Данный прибор должен быть подключен к цепи, соединенной с выключателем, обеспечивающим полное отключение от электроснабжения.
- Нарушение указанных требований по установке может привести к аннулиации гарантии.

Эксплуатация и техническое обслуживание. Опасность поражения электрическим током

- Не готовьте на сломанной или треснутой варочной панели. Если варочная панель сломалась или треснула, немедленно отключите ее от электросети и обратитесь к квалифицированному специалисту.
- Отключите прибор от электропитания перед чисткой или обслуживанием.
- Несоблюдение данных рекомендаций может привести к поражению электрическим током или смерти.

Опасность для здоровья

- Данный прибор соответствует стандартам электромагнитной безопасности. Однако, люди, использующие кардиостимуляторы и другие электронные импланты (такие как инсулиновые помпы), должны проконсультироваться со своим доктором или производителем импланта перед применением данного прибора, чтобы убедиться, что их имплантам не навредит излучение электромагнитного поля.
- Несоблюдение данных рекомендаций может привести к смерти.

Опасность ожога

- Во время использования части прибора становятся достаточно горячими, чтобы вызвать ожоги.
- Не задевайте стеклянную поверхность частями тела, одеждой или иными предметами, кроме кухонных принадлежностей, пока поверхность не остыла.
- Не оставляйте металлические предметы (например, кухонные принадлежности) или пустые банки на стеклянной поверхности, так как они нагреваются очень быстро.
- Осторожно: намагничиваемые металлические аксессуары, носимые на теле, могут сильно нагреться вблизи варочной панели.
- Золотые или серебряные украшения не нагреваются.
- Держите детей вдали от прибора.
- Ручки кастрюль могут сильно нагреться. Следите, чтобы ручки кастрюль не находились в зоне нагрева других работающих конфорок. Следите, чтобы дети не могли прикоснуться к горячим ручкам.
- Несоблюдение данных рекомендаций может привести к ожогу.

Опасность пореза

- Острые лезвия скребка для чистки варочной панели опасны, когда снята их крышка.
- Пользуйтесь ими осторожно и всегда храните вдали от детей.
- Несоблюдение данных рекомендаций может привести к травме или порезу.

Необходимые инструкции по безопасности

- Никогда не оставляйте включенный прибор без присмотра. Выкипевшая жидкость может вызвать задымление или возгорание.
- Никогда не используйте варочную панель как рабочую поверхность или место для хранения.

- Никогда не оставляйте предметы на поверхности.
- Никогда не кладите магнитные предметы (кредитные карты, карты памяти, и т.п.) или электронные приборы (компьютеры, MP3 плееры и т.п.) около прибора, так как на них может воздействовать электромагнитное излучение.
- Никогда не используйте прибор для обогрева комнаты.
- После использования всегда выключайте конфорки и варочную панель как описано в настоящем руководстве (например, при помощи сенсорного управления). Не полагайтесь на функцию идентификации кастрюли, благодаря которой конфорки отключаются при снятии с них кастрюли.
- Не позволяйте детям играть с варочной панелью, а также сидеть, стоять или карабкаться на нее.
- Не храните детские предметы в шкафах или ящиках над прибором. Если ребенок попытается вскарабкаться на варочную панель, то он может быть серьезно ранен.
- Не оставляйте детей одних или без присмотра в зоне использования варочной панели.
- Дети или люди с ограниченными возможностями, которые не могут самостоятельно пользоваться панелью, должны пользоваться ею только под контролем человека, ответственного за их безопасность.
- Не ремонтируйте и не заменяйте детали прибора, если это не рекомендовано настоящим руководством. Любое обслуживание должно осуществляться квалифицированным специалистом.
- Не используйте пароочиститель для чистки варочной панели.
- Не кладите и не кидайте тяжелые предметы на варочную панель.
- Не вставайте на варочную панель.
- Не используйте кастрюли с неровными краями и не двигайте кастрюли по варочной панели, чтобы не поцарапать ее.
- Не используйте щетки и абразивные чистящие средства для чистки варочной панели, чтобы не поцарапать ее.
- Если силовой провод поврежден, он должен быть заменен квалифицированным специалистом.
- Не используйте для варочной панели внешний таймер или отдельную систему дистанционного управления.

Установка

Выбор оборудования для установки

Вырежьте отверстие на рабочей поверхности в соответствии с размерами, указанными на рисунке.

В целях установки и использования прибора рекомендуется оставить на рабочей поверхности в запасе минимум 5 см вокруг отверстия.

Толщина рабочей поверхности должна быть не менее 30 мм. Для рабочей поверхности выберите жаропрочный материал, чтобы избежать ее деформации при нагреве варочной панели. Ниже приведено описание:

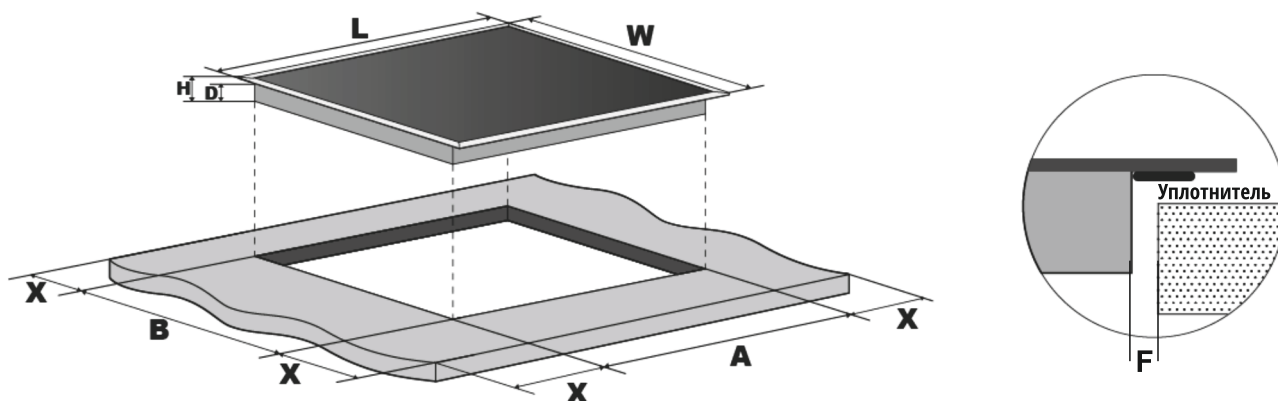

L(mm)	W(mm)	H(mm)	D(mm)	A(mm)	B(mm)	X(mm)	F(mm)
590	520	60	56	560	490	min 50	min 3

При любых обстоятельствах убедитесь, что индукционная варочная панель хорошо вентилируется, и вентиляционные отверстия не заблокированы. Убедитесь, что индукционная варочная панель в надлежащем рабочем состоянии. Ниже приведено описание.

- ! **Примечание:** Стенной шкаф можно вешать над варочной поверхностью на безопасном расстоянии не менее 760 мм.

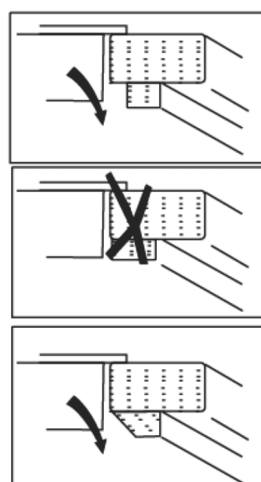
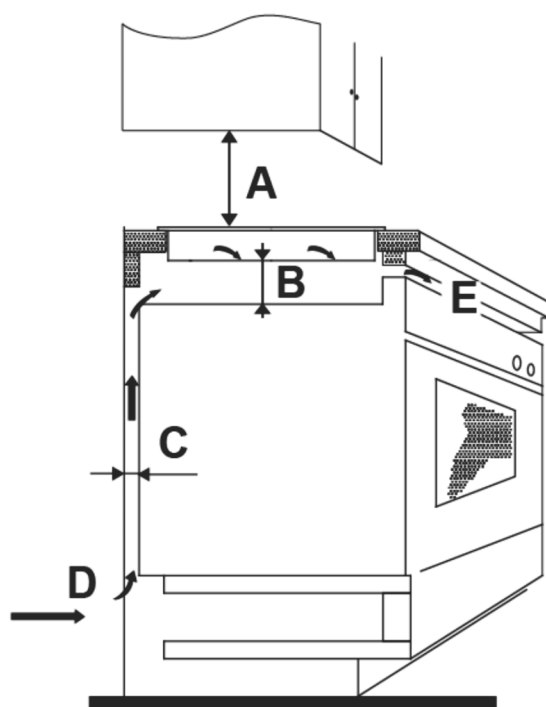

A(mm)	760
B(mm)	min. 50
C(mm)	min. 20
D	Вход воздуха
E	Выход воздуха

Перед установкой варочной панели убедитесь, что:

- рабочая поверхность квадратная, ровная и соответствует требуемым габаритам; рабочая поверхность произведена из термостойкого материала;
- если варочная панель устанавливается сверху на духовой шкаф, в нем должна быть встроенная система охлаждения;
- установка соответствует всем требованиям, применяемым стандартам и нормам;
- подходящий выключатель, который может обеспечить полное отключение от электросети, и включен в постоянную сеть, установлен в полном соответствии с местными правилами подключения к электросети.
- Выключатель должен быть установленного типа и обеспечивать воздушный зазор в 3 мм между контактами на всех полюсах (или во всех активных фазах проводников, если требования местной сети электропитания это позволяют)
- после установки панели выключатель легко доступен для пользователя в случае появления сомнений при установке необходимо проконсультироваться с местными ЖКХ;
- вы используете термостойкие и легко моющиеся отделочные материалы (например, керамическая плитка) для стен, рядом с которыми будет стоять индукционная варочная панель.

После установки варочной панели убедитесь, что:

- шнур электропитания не доступен через дверцы навесного шкафа или ящики; к основанию панели поступает свежий воздух;
- если панель установлена над ящиками или шкафом, под основанием панели предусмотрен термозащитный барьер;
- выключатель легко доступен для пользователя.

Перед установкой фиксирующих кронштейнов

- Прибор должен быть помещен на твердую гладкую поверхность (используйте упаковку). Не надавливайте с силой на зону сенсорного управления, выступающую из панели.

Регулировка расположения кронштейна

- Прикрепите панель к рабочей поверхности прикрутив 2 кронштейна к основанию панели (см. рисунок) после установки.
- Отрегулируйте положение кронштейнов, чтобы они подходили к толщине конкретной рабочей поверхности.

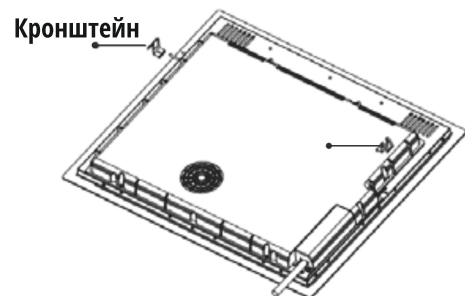

Предостережение:

1. Индукционная варочная панель должна быть установлена квалифицированными специалистами. В каждом нашем сервисном центре есть такие специалисты. Никогда не осуществляйте установку самостоятельно.
2. Индукционную варочную панель нельзя устанавливать непосредственно над раковиной, холодильником, морозильной камерой, стиральной машиной или сушилкой, так как влажность может нанести вред электронике варочной панели.
3. Индукционная варочная панель должна быть установлена таким образом, чтобы было обеспечено достаточное тепловое излучение, чтобы повысить ее надежность.
4. Стена и предметы, находящиеся в зоне индукционного нагрева, должны быть устойчивы к теплу.
5. Чтобы избежать опасности, барьерный слой и используемый клей должны быть устойчивы к нагреву.

Подключение варочной панели к сети электропитания

Данная варочная панель должна быть подключена к сети электропитания только квалифицированным специалистом.

Перед подключением варочной панели к сети электропитания убедитесь, что:

1. Местная система электроснабжения соответствует энергопотреблению варочной панели.
2. Напряжение соответствует заводским маркировкам прибора.
3. Секции силового кабеля выдержат нагрузку, указанную на заводских маркировках прибора.

Для подключения варочной панели к сети электропитания не используйте адаптеры, редукторы и разветвители, так как они могут привести к перегреву и воспламенению.

Силовой кабель не должен соприкасаться с какими-либо горячими элементами и должен быть расположен таким образом, чтобы температура в любой его точке не превышала 75°.

С помощью электрика убедитесь, что местная система электропитания подходит для использования прибора без каких-либо изменений. Любые изменения могут быть осуществлены только квалифицированным электриком.

Электроснабжение должно быть подключено в соответствии с принятыми стандартами, или с однополюсным автоматическим выключателем. Ниже показана схема соединения.

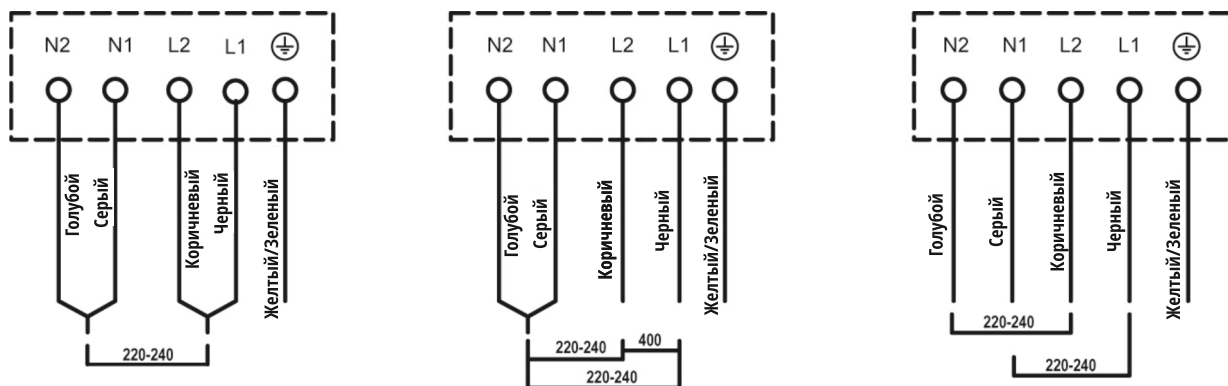

- Если силовой провод поврежден или требует замены, это должно быть произведено центром послепродажного обслуживания с помощью специальных инструментов, чтобы избежать нежелательных последствий.
- Если прибор был подключен напрямую к сети, многополюсный выключатель должен быть установлен с минимальным расстоянием 3 мм между контактами.
- Установщик должен гарантировать, что прибор был правильно подключен к электроснабжению, а способ подключения полностью соответствует требованиям безопасности.
- Кабель не должен быть согнут или прижат.
- Кабель необходимо постоянно проверять и он может быть заменен только квалифицированным специалистом.

Уважаемый покупатель,

Спасибо за покупку варочной поверхности Leran. Продукция нашей фирмы будет служить вам долгие годы. Внимательно прочитайте данную инструкцию перед установкой и использованием варочной поверхности.

Сохраните инструкцию на случай возникновения вопросов в будущем.

Обзор товара

Вид сверху:

1. Зона с максимальной мощностью 1200/1500 Вт
2. Зона с максимальной мощностью 1800/2200 Вт
3. Зона с максимальной мощностью 1200/1500 Вт
4. Зона с максимальной мощностью 1800/2200 Вт
5. Панель управления
6. ВКЛ/ВЫКЛ
7. Стеклопанель

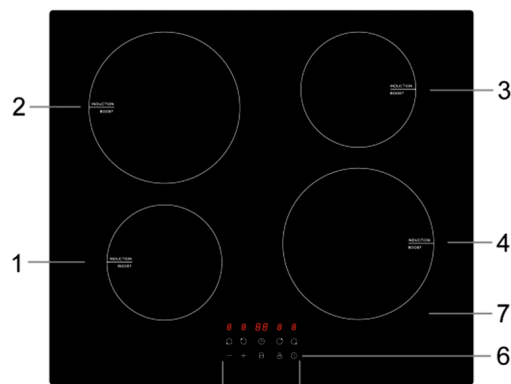

Панель управления:

1. Выбор зоны нагрева
2. Кнопка регулировки мощности и таймера
3. Кнопка блокировки
4. ВКЛ/ВЫКЛ
5. Таймер
6. Режим Boost

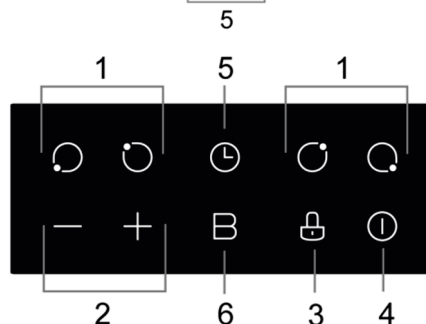

Информация об индукционных варочных поверхностях

Индукционный нагрев – это безопасный, технологичный, эффективный и экономичный способ приготовления. В основе данного нагрева – генерация тепла непосредственно в кастрюле за счет электромагнитных колебаний, а не через нагрев стеклянной поверхности. Стекло нагревается только от того, что нагревается кастрюля, стоящая на ней.



Перед использованием новой варочной поверхности

- Прочитайте данную инструкцию, обратив особое внимание на гарантийный раздел
- Удалите всю защитную пленку с продукции

Использование сенсорного управления

- Прибор реагирует на прикосновение, так что вам не нужно прикладывать никакого усилия
- Используйте подушечку пальца, а не кончик.
- Каждое прикосновение будет сопровождаться сигналом.
- Убедитесь, что сенсорные зоны всегда чистые, сухие и на них не расположены какие либо предметы (посуда, полотенце и т.п.) Даже небольшой слой воды затруднит управление.

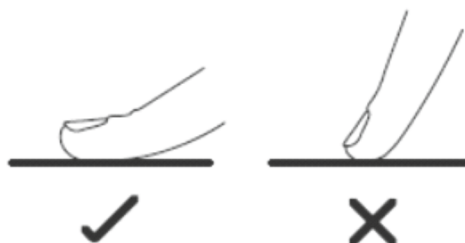

Выбор посуды для приготовления

- Используйте посуду с основанием, подходящим для индукционного нагрева.
- Ищите специальный символ на упаковке или на дне кастрюли.
- Вы можете проверить, подходит посуда или нет, с помощью магнита. Поместите магнит к основанию кастрюли. Если он притянется, то кастрюля подходит для индукционного нагрева.
- Если нет магнита, попытайтесь вскипятить небольшое количество воды. Если экран не начнет мигать, а вода начнет закипать – значит кастрюля подходит для данного типа поверхности.
- **НЕЛЬЗЯ** использовать посуду, изготовленную из: 100% нержавеющей стали, алюминия или меди без магнитного основания, стекла, дерева, фарфора, керамики и фаянса.



Не используйте посуду с зазубринами на дне или выпуклым дном.



Убедитесь, что посуда стоит прямо на стекле, имеет тот же размер, что и зона и не сдвинута относительно центра зоны нагрева.

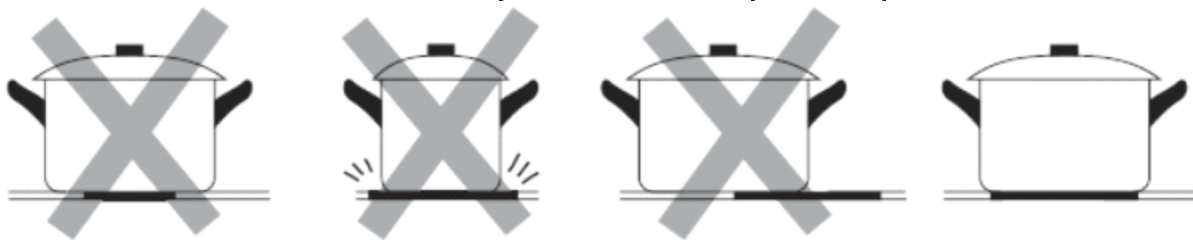

Всегда поднимайте посуду с зоны нагрева, не двигайте ее по стеклу, так как это может привести к образованию царапин на поверхности.

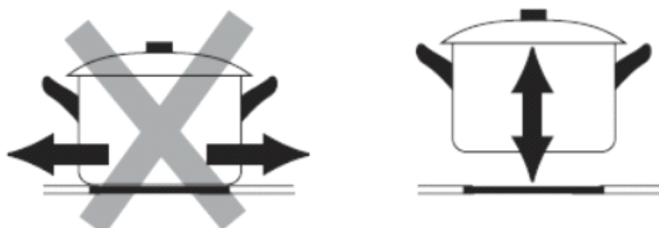

Использование индукционной варочной поверхности

Начало процесса приготовления

После подключения питания, раздастся однократный сигнал, индикаторы загорятся на секунду и погаснут. Это означает, что поверхность находится в режиме готовности.

1. Коснитесь кнопки ВКЛ/ВЫКЛ. Раздастся однократный сигнал, на индикаторах высветится "-" или "--". Это означает, что поверхность находится в режиме готовности.
2. Поместите подходящую кастрюлю на зону нагрева, которую вы собираетесь использовать.
 - Убедитесь, что низ кастрюли и варочная поверхность сухие и чистые.
3. Нажмите на кнопку выбора зоны нагрева, при этом загорится индикатор рядом с кнопкой.
4. Установите мощность нагрева, касаясь кнопок "+" и "-".
 - Если вы не выберете мощность в течение 1 минуты, поверхность автоматически выключится. Для возобновления работы вам придется начать все заново с шага 1.
 - Вы всегда можете изменить мощность в течении приготовления.

Если на дисплее высветится $\geq \underline{U} \leq$ вместо установленной мощности, это значит:

- Вы не установили кастрюлю на подходящую зону нагрева.
- Кастрюля, которую вы используете, не подходит для индукционного нагрева.
- Кастрюля слишком мала или не расположена по центру зоны нагрева.

Пока на зону нагрева не будет установлена подходящая кастрюля, нагрев идти не будет. Дисплей автоматически погаснет через 2 минуты, если не установить подходящую кастрюлю.

После окончания приготовления

1. Нажмите кнопку выбора зоны нагрева, которую вы хотите выключить.	
2. Выключите зону, уменьшив мощность до "0" или одновременно нажав на "+" и "-".	
3. Выключите варочную поверхность нажатием кнопки ВКЛ/ВЫКЛ (I)	

4. Остерегайтесь нагретых поверхностей.
Индикатор "Н" будет указывать на то, что зона еще горячая. Когда зона остынет, индикатор потухнет. Остаточное тепло экономит электричество: вы можете разогреть на ней сковородку или кастрюлю после приготовления предыдущей.



Активация режима Boost

1. Выберите зону нагрева на панели управления, для которой собираетесь использовать режим Boost



2. Прикоснитесь к кнопке В, на индикаторе загорится "b", а мощность увеличится до максимального уровня.



Отключение режима Boost

1. Выберите зону нагрева на панели управления, для которой собираетесь отключить режим Boost



2. Прикоснитесь к кнопке режима Boost и мощность зоны нагрева вернется к стандартным значениям



- Режим Boost может работать для всех конфорок.
- Конфорка переходит в обычный режим работы через 5 минут.
- Если стандартные настройки нагрева равны 0, они автоматически вернуться к 9 через 5 минут.

Блокировка управления

- Во избежание случайного нажатия (например, детьми) вы можете заблокировать управление.
- Когда включена блокировка, невозможно нажать на любую кнопку кроме ВКЛ/ВЫКЛ
- Нажмите кнопку блокировки. На индикаторе загорится "Lo".

Разблокировка управления

1. Убедитесь, что поверхность включена.
2. Нажмите и удерживайте кнопку блокировки в течение некоторого времени.
3. Можете начать использовать варочную поверхность.

! Когда поверхность заблокирована, работает только кнопка ВКЛ/ВЫКЛ. В экстренном случае Вы можете выключить поверхность нажатием на эту кнопку, но для повторного включения вам все равно потребуются разблокировать поверхность.

Защита от перегрева

Встроенный датчик температуры отслеживает температуру внутри варочной поверхности. При перегреве, работа варочной поверхности будет остановлена автоматически.

Индикатор остаточного тепла

После длительного приготовления на варочной поверхности возникает остаточное тепло. Во избежание ожогов, на индикаторе будет светиться "H".

Автовыключение

Другой функцией безопасности варочной поверхности является автоотключение. Если вы забыли отключить поверхность, она отключится автоматически. В таблице указано стандартное время отключения:

Уровень мощности	1	2	3	4	5	6	7	8	9
Время работы по умолчанию (часов)	8	8	8	4	4	4	2	2	2

Использование таймера

Вы можете использовать таймер двумя способами:

- Звуковое напоминание. В этом случае, при наступлении времени, ни одна зона нагрева не будет отключена.
- Таймер приготовления. В этом случае, после определенного времени выбранная зона нагрева будет отключена.

Максимальное время таймера – 99 минут.

Использование таймера как звуковое напоминание



Если вы не выбрали ни одну зону нагрева.

1. Убедитесь, что поверхность включена





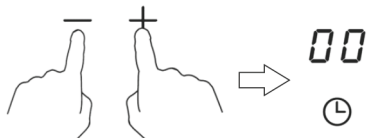

Помните: вы сможете использовать звуковое напоминание, только если не выбрана ни одна из зон.

2. Коснитесь кнопки таймера и на индикаторе высветится "10".

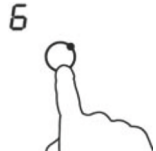

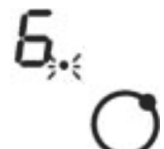

<p>3. Установите время, используя кнопки "+" и "-". Индикатор будет указывать установленное время. Помните: Нажимайте "+" или "-", чтобы увеличить или уменьшить время на 1 минуту. Нажмите и удерживайте "+" и "-", чтобы увеличить или уменьшить время на 10 минут.</p>	
<p>4. Одновременно нажмите "+" и "-" и таймер выключится. На дисплее отобразится "00".</p>	
<p>5. Когда время установлено, начнется обратный отсчет. На дисплее будет указано оставшееся время, а индикатор будет светиться 5 секунд. 6. Когда время выйдет, на индикаторе высветится "--" и в течении 30 секунд будет звучать сигнал.</p>	

Использование таймера приготовления

<p>1. Выберите зону нагрева</p>	
<p>2. Нажмите кнопку таймера и на индикаторе высветится "10".</p>	
<p>3. Установите время, используя кнопки "+" и "-". Индикатор будет указывать установленное время. Помните: Нажимайте "+" или "-", чтобы увеличить или уменьшить время на 1 минуту.</p>	
<p>Нажмите и удерживайте "+" и "-", чтобы увеличить или уменьшить время на 10 минут. Если вы дойдете до 99 минут и нажмете "+", таймер вернется на 0 минут.</p>	
<p>4. Одновременно нажмите "+" и "-" и таймер выключится. На дисплее отобразится "--".</p>	
<p>5. Когда время установлено, начнется обратный отсчет. На дисплее будет указано оставшееся время, а индикатор будет светиться 5 секунд.</p>	
<p>Помните: красная точка рядом с индикатором мощности указывает на то, какая зона нагрева выбрана.</p>	

<p>6. Когда время выйдет, выбранная зона нагрева отключится. Помните: если вам захочется установить время заново, вам придется начинать с шага 1.</p>	
---	---

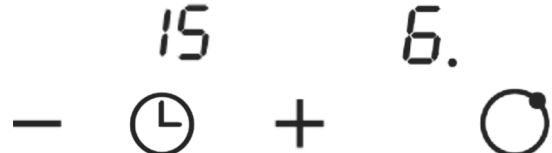
Если таймер установлен на более чем одну зону

<p>1. Когда вы устанавливаете таймер на несколько зон, на индикаторе будет указываться минимальное время. Точка соответствует зоне, на которой установлен таймер.</p>	
<p>2. Как только таймер соответствующей зоны кончится, то высветится новый минимальный таймер и соответствующая точка будет мигать.</p>	

Настройки температуры приготовления

Нижеуказанные настройки даны для информации. Точные настройки будут зависеть от нескольких факторов, включая тип посуды и объемы ингредиентов. Экспериментируйте с вашей индукционной варочной панелью, чтобы найти самые подходящие для вас настройки.

Настройки	Соответствие
1-2	<ul style="list-style-type: none"> • медленный • медленное кипячение • топление шоколада, масла и быстропригораемых продуктов • деликатный нагрев для небольших объемов пищи • нагрев
3-4	<ul style="list-style-type: none"> • разогрев • быстрое кипячение • приготовление риса
5-6	<ul style="list-style-type: none"> • блины
7-8	<ul style="list-style-type: none"> • соте • приготовление пасты (макарон)
9	<ul style="list-style-type: none"> • кипячение воды • доведение супа до кипения • обжарка • жарка

Очистка поверхности

Что?	Как?	Важно!
Ежедневные загрязнения на стеклянной поверхности (отпечатки пальцев, пятна, следы от продуктов, разлитых не сладких жидкостей)	<ol style="list-style-type: none"> 1. Отключите варочную панель. 2. Нанесите моющее средство для варочной панели, пока стекло еще теплое, но не горячее(!). 3. Смойте средство и насухо протрите поверхность чистой тканью или бумажным полотенцем. 4. Включите варочную панель. 	<p>После отключения варочной панели, значок «горячая поверхность» не будет гореть, но варочная зона может еще быть горячей! Будьте чрезвычайно осторожны. Металлические щетки, некоторые нейлоновые щетки и жесткие/абразивные чистящие средства могут поцарапать стеклянную поверхность. Всегда читайте на упаковке, подходит ли данное средство для индукционной варочной поверхности.</p> <p>Никогда не оставляйте остатки чистящего средства на варочной поверхности: на стекле могут остаться пятна</p>
Разлитые при кипячении жидкости, плавящиеся продукты, разлитые горячие, сладкие жидкости на стеклянной поверхности	<p>Немедленно удалите загрязнения при помощи ножа или скребка, подходящих для индукционных варочных поверхностей, но будьте осторожны с горячими зонами поверхности:</p> <ol style="list-style-type: none"> 1. Отключите варочную панель. 2. Держа скребок или специальное приспособление под углом 30°, соскребите остатки пищи и загрязнения в холодную зону поверхности. 3. Очистите загрязнение тряпкой для мытья посуды или бумажным полотенцем. 4. Следуйте пунктам 2-4 раздела для ежедневных загрязнений. 	<p>Удалите остатки пищи и сладких жидкостей как можно скорее. Если их не убрать, пока стекло теплое, то очистить их станет сложнее, и стекло может быть повреждено.</p> <p>Опасность пореза: когда защитная крышка снята, лезвие скребка острое. Будьте осторожны при его использовании, и храните вдали от детей.</p>
Пролитые жидкости на сенсорные кнопки	<ol style="list-style-type: none"> 1. Отключите варочную панель. 2. Вытрите разлитую жидкость. 3. Протрите зону сенсорного управления чистой влажной тканью или губкой 4. Протрите зону сенсорного управления насухо бумажным полотенцем. 5. Включите варочную панель. 	<p>Варочная поверхность может издавать звуковой сигнал и автоматически отключиться, и сенсорные кнопки не будут функционировать, когда на них будет жидкость. Убедитесь, что кнопки вытерты насухо, перед тем, как включить варочную панель.</p>

Техническая спецификация

Варочная панель	EiN 6442 BG
Зоны нагрева (конфорки)	4 зоны
Напряжение	220-240V~ 50/60 Гц
Установленная электрическая мощность	6000 Вт
Габариты прибора L×W×H(мм)	590X520X60
Габариты для встраивания A×B(мм)	560X490

Вес и габариты указаны примерно. Так как мы постоянно работаем над модернизацией наших продуктов, габариты и дизайн приборов могут быть изменены без предварительного уведомления.

Дополнительная информация

Основной импортер товара Leran в России: ООО ЛЕРАН

На прибор предоставляется 1 год гарантийного обслуживания.
Срок службы: 5 лет со дня покупки, при использовании в строгом соответствии с настоящей инструкцией по эксплуатации и применимыми техническими стандартами.

Информацию об авторизованных сервисных центрах Вы можете узнать на web-сайте www.leran.pro

Если в Вашем городе отсутствует авторизованный сервисный центр, Вам следует обратиться в магазин, где Вы приобрели наш товар, и он организует ремонт или замену.

Страна происхождения – Китай
Изготовитель: «ГУАНДУН МИДЕЯ КИТЧЕН АППЛАЙНСИС МАНУФЭКЧЕРИНГ КО.,ЛТД».
Адрес: №6, Юн Ань Роад, Бейцзяо, Шундэ, Фошань, Гуандун, Китай.

Настоящая информация является частью сопроводительной технической документации, прилагаемой к товару. Изготовитель постоянно работает над совершенствованием конструкции и технических характеристик выпускаемой продукции, в том числе над улучшением энергетической эффективности. По истечению срока службы прибора сервисный центр вправе отказать в поставке запчастей и ремонте техники. Дальнейшая эксплуатация не рекомендуется.

Товар необходимо передать специализированным компаниям, которые занимаются утилизацией данного вида продукции.

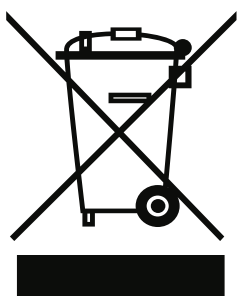

Утилизация упаковки.

Упаковка изготовлена из экологически чистых материалов, которые можно без ущерба для окружающей среды подвергать переработке, складировать на специальных полигонах для хранения отходов и утилизировать. Упаковочные материалы имеют соответствующую маркировку.

Отслужившее изделие нужно сделать непригодным для использования. Для этого отсоедините изделие от электросети и обрежьте присоединенный кабель, так как он может представлять опасность для играющих детей.

Символ на изделии или его упаковке указывает, что оно не подлежит утилизации в качестве бытовых отходов. Изделие следует сдать в соответствующий пункт приема электронного и электрооборудования для последующей утилизации. Соблюдая правила утилизации изделия, вы сможете предотвратить причинение ущерба окружающей среде и здоровью людей, который возможен вследствие неподобающего обращения с подобными отходами.



ГАРАНТИЙНЫЕ УСЛОВИЯ

1. Гарантийный срок составляет 12 месяцев от даты продажи.
2. Срок службы товара – 5 лет.
3. Гарантийные обязательства не действуют, если неисправность явилась следствием нарушения инструкции по эксплуатации, механического воздействия, нарушения пломбировки (если такая предусмотрена), проникновения влаги, неквалифицированного вмешательства, ремонта в неавторизованных сервисных центрах, форс-мажорных обстоятельств.
4. После осуществления ремонта в случаях, указанных в п. 3, гарантийные обязательства прекращаются.

Наименование товара: _____

Серийный номер: _____

Дата продажи: «___» _____ 20___ года

Подпись продавца
(Без печати недействительна)

МП

Произведено в Китае компанией ГУАНДУН МИДЕЯ КИТЧЕН АППЛАЙНСИС МАНУФЭКЧЕРИНГ КО., ЛТД
Адрес: №6, Юн Ань Роад, Бейдзяо, Шундэ, Фошань, Гуандун, Китай
Сделано по заказу ООО «Леран»
Адрес: Россия, 454008, г. Челябинск, ул. Автодорожная, дом 19-а, строение 4, офис 1
АСЦ в Челябинске: 454008, ул. Производственная, 8Б

Бесплатный телефон сервисной службы: 8-800-333-5556

www.leran.pro