

# Always here to help you

Register your product and get support at  
[www.philips.com/welcome](http://www.philips.com/welcome)

Question?  
Contact  
Philips

QC5132  
QC5130



## User manual

# PHILIPS



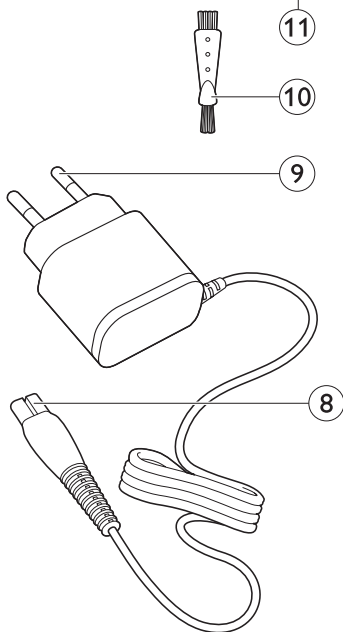
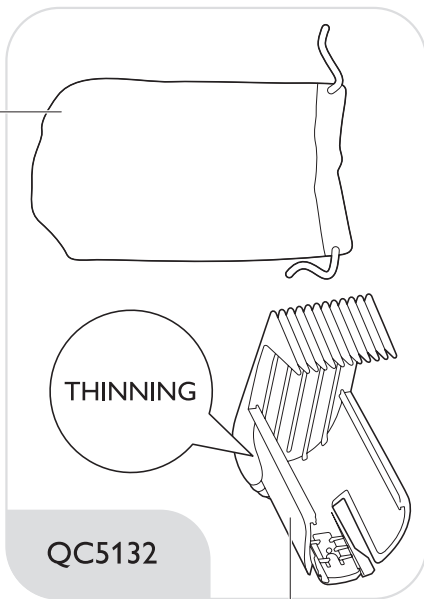
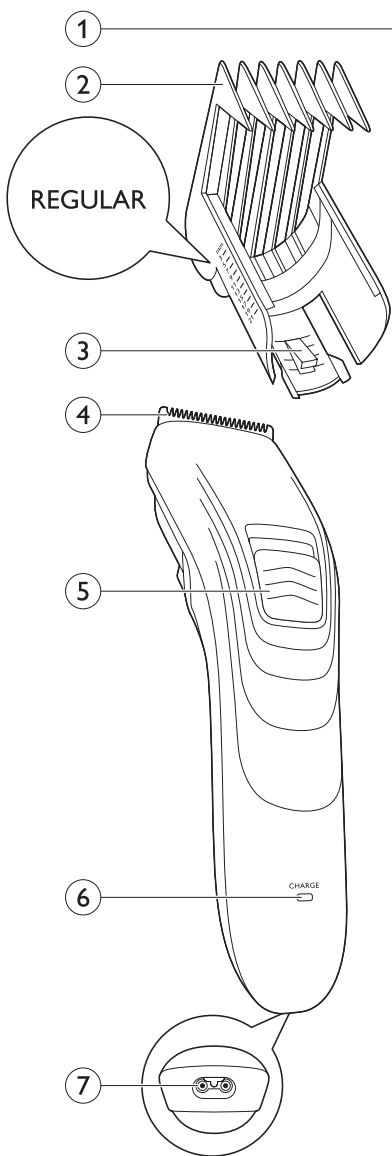

## Введение

Поздравляем с покупкой продукции Philips! Чтобы воспользоваться всеми преимуществами поддержки Philips, зарегистрируйте прибор на веб-сайте [www.philips.com/welcome](http://www.philips.com/welcome).

## Общее описание (Рис. 1)

- 1 Чехол (только для модели QC5132)
- 2 СТАНДАРТНАЯ съемная насадка
- 3 Фиксатор настроек длины
- 4 Режущий блок
- 5 Переключатель вкл./выкл.
- 6 Индикатор зарядки аккумулятора
- 7 Разъем для подключения адаптера
- 8 Штекер прибора
- 9 Адаптер
- 10 Щеточка для очистки
- 11 Съемная насадка ДЛЯ ФИЛИРОВКИ (только для модели QC5132)

## Важная информация

Перед использованием прибора внимательно ознакомьтесь с руководством пользователя и сохраните его для дальнейшего использования в качестве справочного материала.

### Опасно!

- Избегайте попадания жидкости на прибор и адаптер.

### Предупреждение

- Перед подключением прибора убедитесь, что номинальное напряжение, указанное на адаптере и приборе, соответствует напряжению местной электросети.
- В конструкцию адаптера входит трансформатор. Запрещается заменять адаптер или присоединять к нему другие штекеры: это опасно.
- Данный прибор не предназначен для использования лицами (включая детей) с ограниченными возможностями сенсорной системы или ограниченными умственными или физическими способностями, а также лицами с недостаточным опытом и знаниями, кроме как под контролем и руководством лиц, ответственных за их безопасность.
- Не позволяйте детям играть с прибором.
- Всегда проверяйте прибор перед использованием. Не используйте прибор, если он поврежден, так как это может привести к травме.

### Внимание!

- Для зарядки прибора используйте только адаптер, входящий в комплект поставки.
- Использование и хранение прибора должны производиться при температуре от 15 °C до 35 °C.
- Если адаптер поврежден, заменяйте его только таким же адаптером, чтобы обеспечить безопасную эксплуатацию прибора.



- Если прибор подвергался существенным перепадам температуры, давления или влажности, подождите 30 минут перед тем как его использовать.
- Во избежание травм запрещается использовать прибор, если неисправен режущий элемент или съемные насадки (СТАНДАРТНАЯ или ДЛЯ ФИЛИРОВКИ).
- Запрещается использовать для чистки прибора сжатый воздух, губки с абразивным покрытием, абразивные чистящие средства или растворители типа бензина или ацетона.

### Электромагнитные поля (ЭМП)

Этот прибор Philips соответствует всем применимым стандартам и нормам по воздействию электромагнитных полей.

## Зарядка

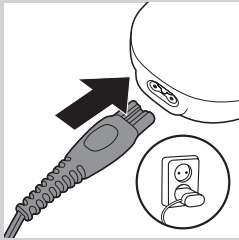

### Не заряжайте прибор более 24 часов подряд.

Зарядка аккумулятора занимает приблизительно 8 часов. Полностью заряженный аккумулятор обеспечивает 60 минут автономной работы.

- 1** Прибор должен быть выключен.
- 2** Подключите штекер к прибору.
- 3** Подключите адаптер к розетке электросети.

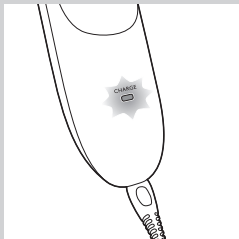

- ▶ Во время зарядки прибора индикатор ЗАРЯДКИ мигает зеленым светом.
- ▶ После полной зарядки аккумуляторов зеленый индикатор горит ровным светом. В целях экономии энергии через 30 минут индикатор ЗАРЯДКИ погаснет.

### Максимальное увеличение срока службы аккумулятора

Два раза в год полностью разряжайте аккумуляторы, оставляя прибор включенным до остановки мотора. Затем полностью зарядите аккумулятор.

## Стрижка с питанием прибора от электросети

При низком заряде аккумуляторов можно пользоваться прибором, подключив его к электросети.

### При почти полной разрядке аккумуляторов пользуйтесь только питанием от электросети.

- 1** Выключите прибор.
- 2** Подключите прибор к электросети и подождите несколько секунд, прежде чем включить прибор.

При полностью разряженных аккумуляторах подождите несколько минут, прежде чем включить прибор.

## Использование прибора

*Примечание* Волосы должны быть чистыми и сухими. Не стригите только что вымытые волосы.

### Стрижка волос со съемной насадкой (СТАНДАРТНОЙ)

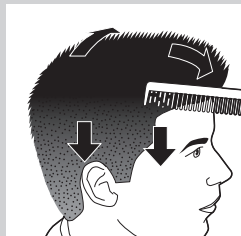

- 1 Расчешите волосы расческой для укладки по направлению роста волос.

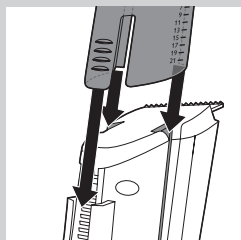

- 2 Установите съемную насадку (СТАНДАРТНУЮ) в направляющие пазы на приборе и сдвиньте до щелчка. Убедитесь, что направляющие на насадке полностью встали в пазы.

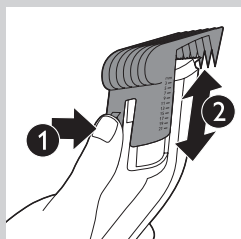

- 3 Нажмите на фиксатор настроек длины (1) и сдвиньте насадку вверх или вниз (2), чтобы выбрать нужную настройку длины волос.
  - ▶ Соответствующая длина волос после стрижки обозначена на боковой части насадки.

#### Настройки длины

С помощью съемной насадки можно выбрать 10 настроек длины волос.

Длина волос в миллиметрах

Длина волос в дюймах

3	1/8
5	1/5
7	2/7
9	1/3
11	3/7
13	1/2
15	3/5
17	2/3
19	3/4
21	5/6

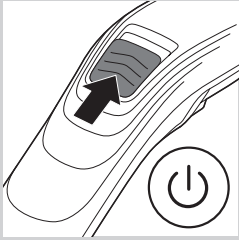

**4** Сдвиньте переключатель вкл./выкл. вверх, чтобы включить прибор.

**5** Поднесите съемную насадку к голове, медленно продвигайте прибор против роста волос.

**Советы**

- Рекомендуется начинать стрижку, выбрав максимальную длину волос, постепенно уменьшая настройку длины.
- При создании определенной прически запишите выбранные настройки длины волос: они вам могут понадобиться при следующих стрижках.
- Для наиболее эффективной стрижки перемещайте прибор против направления роста волос.
- Так как волосы на различных участках головы растут в разных направлениях, прибор также необходимо перемещать в разных направлениях (вверх, вниз или поперек).
- Чтобы состричь все волосы на голове, движения машинкой должны происходить внахлест.
- Для достижения ровной стрижки следует удостовериться, что плоская сторона съемной насадки полностью прилегает к голове.
- Чтобы хорошо подстричь выющиеся, редкие или длинные волосы, направляйте волосы на режущий блок машинки при помощи расчески для укладки.
- Необходимо регулярно удалять состриженные волосы со съемной насадки. Если на съемной насадке скопилось слишком много волос, снимите её с прибора и сдуйте и/или стряхните волосы с насадки.

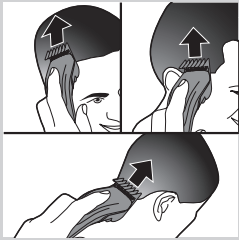

**Стрижка без использования съемной насадки**

Прибор можно использовать без съемной насадки для очень короткой стрижки (0,5 мм) или для моделирования контура волос на шее и вокруг ушей.

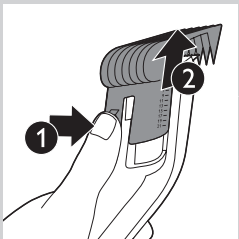

**1** Чтобы снять насадку, нажмите на фиксатор настроек длины волос (1), потяните насадку вверх и снимите ее с прибора (2).

**2** Перед началом стрижки расчешите волосы по направлению к ушам.

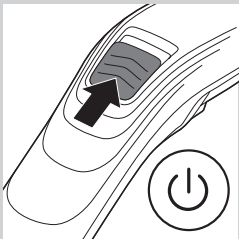

**3** Сдвиньте переключатель вкл./выкл. вверх, чтобы включить прибор.

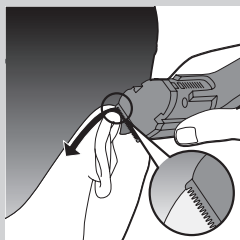

**4** Наклоняйте прибор таким образом, чтобы только один край режущего элемента касался кончиков волос.

**5** Срезайте только кончики волос. Граница стрижки должна проходить рядом с ухом.



**6** При моделировании контура волос на шее и висках поверните прибор и совершайте движения машинкой сверху вниз.

**7** Движения должны быть медленными и плавными. Следуйте естественной границе роста волос.

### Стрижка волос с помощью съемной насадки (ДЛЯ ФИЛИРОВКИ)

Убедитесь, что вы правильно выбрали съемную насадку. Если вместо съемной насадки ДЛЯ ФИЛИРОВКИ установлена СТАНДАРТНАЯ насадка, прибор сострижет все волосы до одной длины.

- Насадка для филировки позволяет придать стрижке более естественную форму и создать плавный переход между прядями разной длины.
- Во время стрижки при помощи насадки для филировки срезается только половина волос, попадающих на насадку, что помогает придать стрижке больше естественности.

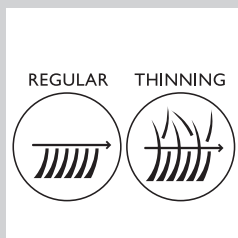

#### Филировка всей стрижки

Не рекомендуется проводить филировку на очень коротких волосах.

**1** Установите съемную насадку в направляющие пазы прибора и сдвиньте до щелчка.

Убедитесь, что направляющие на насадке полностью встали в пазы.

**2** Выберите для филировочной насадки меньшее значение длины, чем то, которое вы только что использовали для стрижки.

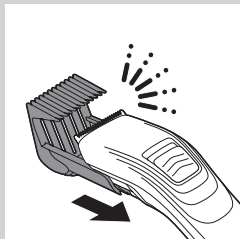

*Примечание Разница длины для стрижки и филировки зависит от формы стрижки и длины волос. Не устанавливайте для филировки значение меньше половины длины стрижки. Например, если на большой съемной насадке для стрижки вы выбрали длину 30 мм, не устанавливайте для филировки значение меньше 15 мм.*



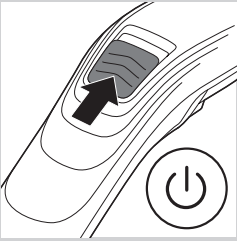

**3** Сдвиньте переключатель вкл./выкл. вверх, чтобы включить прибор.

**4** Перемещайте насадку для филировки по волосам.

Проводите насадкой для филировки по каждому участку волос только один раз, иначе можно срезать всю прядь.

**Создание плавного перехода между прядями волос разной длины**

Если ваша стрижка предполагает разную длину волос, насадка для филировки поможет создать плавный переход между прядями волос разной длины.

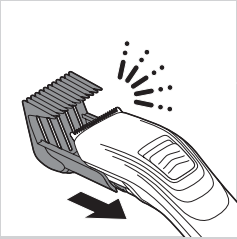

**1** Установите съемную насадку в направляющие пазы прибора и сдвиньте до щелчка.

Убедитесь, что направляющие на насадке полностью встали в пазы.

**2** Установите длину волос, составляющую половину разницы между длинами постриженных прядей.

Например, если сверху волосы пострижены до длины 20 мм, а внизу — до длины 10 мм, выберите на насадке для филировки установку 15 мм.

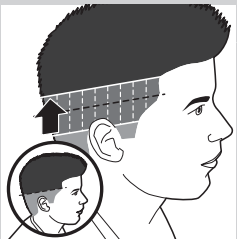

**3** Перемещайте насадку для филировки вверх по участку, где требуется создать переход между длинами.

Проводите насадкой для филировки по каждому участку волос только один раз, иначе можно срезать всю прядь.

**Очистка**



Не допускайте попадания жидкости на прибор и адаптер. Очищайте прибор и адаптер только с помощью прилагаемой щеточки.

Запрещается использовать для чистки прибора сжатый воздух, губки с абразивным покрытием, абразивные чистящие средства или растворители типа спирта, бензина или ацетона.

Не используйте острые предметы для очистки прибора.

Всегда очищайте устройство после использования.

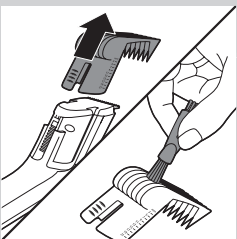

**1** Убедитесь, что прибор выключен и отсоедините его от сети электропитания.

**2** Чтобы снять насадку, нажмите на фиксатор установки длины, потяните насадку вверх и снимите ее с прибора. Очищете насадку с помощью прилагаемой щеточки для очистки.

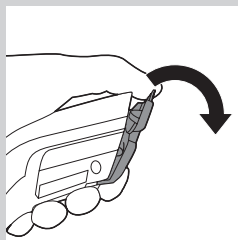

- 3** Чтобы открыть режущий блок, сдвиньте его край большим пальцем вверх.

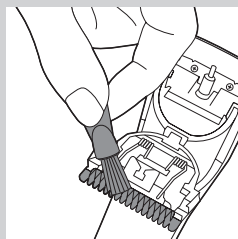

- 4** Очистку режущего блока необходимо выполнять с помощью прилагаемой щетки.

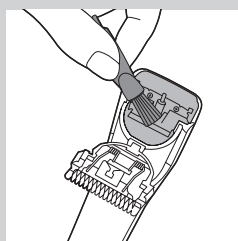

- 5** Внутренние части прибора также следует очищать прилагаемой щеточкой.

*Примечание Смазка прибора не требуется.*

### Заказ аксессуаров

Чтобы приобрести аксессуары или запасные части, посетите веб-сайт **[www.shop.philips.com/service](http://www.shop.philips.com/service)** или обратитесь в местную торговую организацию Philips. Вы также можете обратиться в местный центр поддержки потребителей Philips (контактные данные указаны на гарантийном талоне).

Режущий блок, адаптер и съемная насадка являются заменяемыми деталями.

### Замена режущего блока

Замените режущий блок, если он поврежден или изношен. Используйте только аналогичный оригинальный режущий блок Philips.

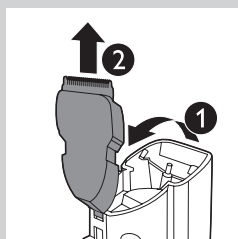

- 1** Сдвиньте среднюю часть режущего блока большим пальцем вверх до открытия (1), затем снимите его с прибора (2).

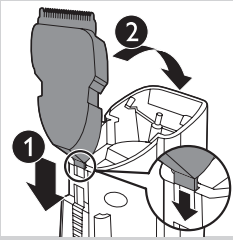

- 2 Установите выступ нового режущего блока в паз (1) и вставьте блок в прибор, надавив на него до щелчка (2).

### Защита окружающей среды



- После окончания срока службы не выбрасывайте прибор вместе с бытовыми отходами. Передайте его в специализированный пункт для дальнейшей утилизации. Этим вы поможете защитить окружающую среду.



- Аккумулятор содержит вещества, загрязняющие окружающую среду. После окончания срока службы прибора и передачи его для утилизации аккумулятор необходимо извлечь. Аккумулятор следует утилизировать в специализированных пунктах. Если при извлечении аккумулятора возникли затруднения, можно передать прибор в сервисный центр Philips, где аккумулятор извлекут и утилизируют безопасным для окружающей среды способом.

### Извлечение аккумулятора

Перед утилизацией прибора извлеките из него аккумуляторы. Перед извлечением убедитесь, что прибор отключен от электросети, а аккумуляторы полностью разряжены.

Не подключайте прибор к электросети после извлечения аккумуляторов.

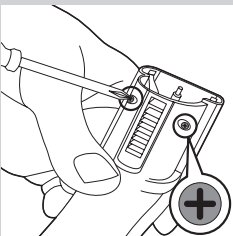

- 1 Отключите прибор от электросети, включите и подождите, пока мотор не остановится.
- 2 Снимите насадку и режущий блок.
- 3 С помощью отвертки открутите 2 винта на задней панели прибора.



- 4 Снимите заднюю панель с прибора.

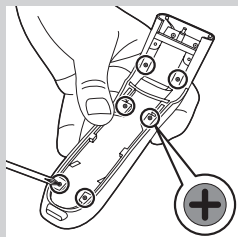

- 5** С помощью отвертки открутите 6 винтов, расположенных под панелью.

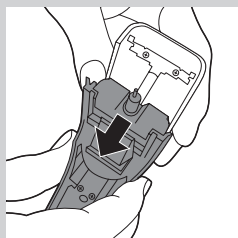

- 6** Отсоедините блок питания от передней панели прибора.

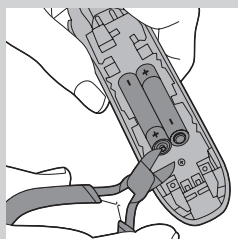

- 7** Пережьте провода, соединяющие аккумуляторы с прибором, извлеките аккумуляторы.

### Гарантия и поддержка

Для получения поддержки или информации посетите веб-сайт **[www.philips.com/support](http://www.philips.com/support)** или ознакомьтесь с информацией на гарантийном талоне.

Машинка для стрижки волос  
 Изготовитель: "Филипс Консьюмер Лайфстайл Б.В.", Туссендиепен 4, 9206 АД,  
 Драхтен, Нидерланды  
 Импортёр на территорию России и Таможенного Союза: ООО «Филипс»,  
 Россия, Москва, ул. Сергея Макеева, 13, тел. +74959379300, [www.philips.ru](http://www.philips.ru)  
 5.4 W, 15 V, 50-60Hz

Для бытовых нужд

NiMH

Класс II 



[www.philips.com](http://www.philips.com)

 100% recycled paper  
100% papier recyclé

8222.002.0083.1