



美工制作表

PRODUCTION FORM

基 本 信 息	制作表编号：HZ2017-10-137R	客 户 信 息	牌子名称：TCL	美工资料升级专用栏
	物料编号：72-MS86HS-XAPAC		销往地：RUSSIA	
	内 容：说明书		BOM编号：H7-43P60HG-URNB1AA	
	型 号：MS86LS-EU		批 次 号：ELQ132176F	
	机 芯：43P6US		日 期：2017-10-20	

LCD美工资料内部局域网查阅路径: <http://pdm.tcl.com:9080/index.jsp>

- 内容： i) 稿件比例 (SCALE) : 1:1
 ii) 尺寸 (SIZE) : A5
 iii) 颜色 (COLOUR) : 白底黑字, 80g双胶纸.

英语+俄语，英语在前俄语在后，

俄语以业务签名确认为准；
 英语基础说明书为72-MS86HS-EAP1A
 俄语为72-MS86HS-EAP1A翻译

内含英语和俄语的底座安装插页70-STDP6C-EEM1B
 俄语封面有: ЖИДКОКРИСТАЛЛИЧЕСКИЙ ЦВЕТНОЙ ТЕЛЕВИЗОР
 俄语有产品附件列表, 参数, 地址等信息

TCL

SMART TV

OPERATION MANUAL

L43P6US L50P6US L55P6US L65P6US

COLOR YOUR WORLD

Three stylized water splashes are positioned around the central text. One splash is at the top right, another is at the bottom right, and a third is at the bottom left. Each splash is rendered with a complex, low-poly geometric pattern in shades of gray, giving them a crystalline or digital appearance.

Figures and illustrations in this User's Guide are provided for reference only and may differ from actual product appearance. Product design and specifications may be changed without notice.

Table of Contents

Chapter 1: Introduction

Precautions	2
Warning	2
Product	2
Power and Plug	2
Power Cord and Signal Cable	2
Use Environment	2
Cleaning.....	2
Hanging the TV Set on the Wall.....	2
Sockets	3
Remote Control Functions	4
Installing Batteries	4

Chapter 2: Getting Started

Switching on	5
Switching off	5
Network Connection	6
Network Settings	7
TV Buttons	8
Initial Setup	8

Chapter 3: Basic TV Operations

Accessing Channels	9
Watching Connected Devices	9
Adjusting Volume	9
Accessing TV Homepage	9
Using TV Settings menu	9

Chapter 4: Using more of your TV

Installing Channels	10
Common Interface	10
Using the common interface module	10
Accessing common interface services	10
Using Subtitles	10
Turning on/off subtitles.....	10
Enabling subtitle languages on digital TV channels	10
Selecting a subtitle type on digital TV channels	11
Using Teletext	11
Decoding page language.....	11
Digital Teletext language	11
Network wake up	11
T-Link	11
Enabling or disabling T-Link.....	11
Using Auto Power on	11

Using Auto Standby	11
Using EPG (Electronic Program Guide)	11
Passwr in Parental Control	12

Chapter 5: Other Information

Problems & Solutions	13
Troubleshooting	14
Legal Statement	15
Table Stand Installation	16

Precautions

Read all of the instructions before operating the set. Keep these instructions well for future use.

Warning

Never place a television set in an unstable location. A television set may fall, causing serious personal injury or death. Many injuries, particularly to children, can be avoided by taking simple precautions such as:

- Using cabinets or stands recommended by the manufacturer of the television set.
- Only using furniture that can safely support the television set.
- Ensuring the television set is not overhanging the edge of the supporting furniture.
- Not placing the television set on tall furniture (for example, cupboards or bookcases) without anchoring both the furniture and the television set to a suitable support.
- Not placing the television set on cloth or other materials that may be located between the television set and supporting furniture.
- Educating children about the dangers of climbing on furniture to reach the television set or its controls.

If your existing television set is being retained and re-located, the same considerations as above should be applied.

Product

- Do not block or cover the ventilation openings on the back cover.
- Do not push objects of any kind into this unit through the cabinet slots as they could touch the current carrying parts or short-circuit parts, resulting in fire, electric shock, or damage to the unit.
- Do not attempt to open the cabinet as this may cause damage. There are no parts inside you can service by yourself. Refer all servicing to qualified personnel.
- Do not touch the screen surface with fingers as this may scratch or mar the TV screen.
- Do not impact the TV screen with hard pressure as this may damage the TV screen severely.

Power and Plug

- Unplug the set under the following conditions:
 - If the set will not be used for a long period of time.
 - If the power cord or the power outlet/plug is damaged.
 - Follow the instructions to install and adjust the product. Adjust those controls that are covered in these operating instructions as improper adjustment of other controls may result in damage. If this happens, unplug the set and refer to the service personnel.
 - If the set is subject to impact or has been dropped and the cabinet has been damaged.
- Where the mains plug or an appliance coupler is used as disconnect device, the disconnect device shall remain readily operable.

(*Where an all-pole mains switch is used as the disconnect device, the switch shall remain readily operable.)

Power Cord and Signal Cable

- Do not allow anything to rest on or roll over the power cord and the signal cable.
- Protect the power cord and the signal cable from being trampled.
- Do not overload the power cord or the power outlet.
- Do not expose the power cord and the signal cable to moisture.

Use Environment

- Do not place the set on an unstable cart, stand, or table.
- Place the set on a place that allows good ventilation.
- Do not use the set near damp, and cold areas.
- Do not expose the set to excessive heat such as direct sunlight, fire, or the like and no naked flame sources, such as lighted candles, should be placed on the apparatus.
- Do not expose the set to dripping or splashing and no objects filled with liquids, such as vases, shall be placed on the apparatus.
- Do not use the set in dusty environments.
- Operating Temperature: 5°C to 35°C (41°F to 95°F)
- Operating Humidity: 20% to 80%, non-condensing
- Storage Temperature: -15°C to 45°C (5°F to 113°F)
- Storage Humidity: 10% to 90%, non-condensing

Cleaning

- Dust the set by wiping the screen and the cabinet with a soft, clean cloth or some special liquid cleaner.
- Do not apply excessive force to the screen when cleaning.
- Do not use water or other chemical cleaner to clean the screen as this may damage the surface of the TV screen.

Hanging the TV Set on the Wall

Warning: This operation requires two people.

To ensure a safe installation, observe the following safety notes:

- Check that the wall can support the weight of the TV set and wall mount assembly.
- Follow the mounting instructions provided with the wall mount.
- The TV set must be installed on a vertical wall.
- Make sure to use only screws suitable for the material of the wall.
- Make sure that the TV set cables are placed so that there is no danger of tripping over them.

All other safety instructions about our TV sets are also applicable here. (**Note: Certain TV model is not designed to be mounted to the wall.**)

Sockets

Note: The location and names of the sockets on the TV may vary according to TV model, and not all sockets available on all models.



LAN

This socket can be used to connect to external modem or network access equipment.



SPDIF socket (output)

This socket can be used to connect a compatible digital audio receiver.

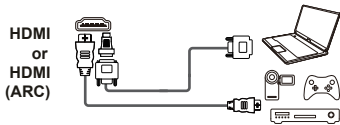

HDMI or HDMI(ARC) socket (input)

The HDMI (High-Definition Multimedia Interface) socket can be used to connect a Blu-ray player, PC with a compatible video card installed, certain DVD players or a high-definition compatible digital satellite decoder. This socket provides an uncompressed digital connection that carries both video and audio data by way of an integrated mini-plug cable.

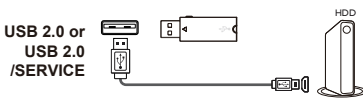

USB2.0 or USB 2.0/SERVICE socket (input)

These sockets can be used to connect a USB device.

Note: The number of USB sockets on the TV may vary according to TV model.

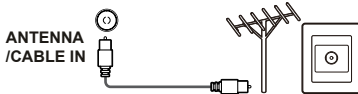

ANTENNA/CABLE IN socket (input)

This socket can be used to connect the outside aerial or cable network.

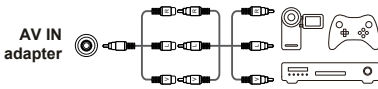

AV IN adapter socket

The AV IN adapter socket can be used to connect the attached AV adapter cable with VIDEO and AUDIO L & R IN sockets. The AV IN sockets can be used to connect a range of equipment, including video recorders, camcorders, decoders, satellite receivers, DVD players, or games consoles. The VIDEO IN socket provides composite video connection.



Headphone socket (output)

This socket can be used to connect headphones or stereo earphones.

Warning: Excessive sound pressure from earphones and earphones and headphones can cause hearing loss.

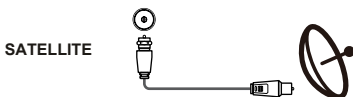

SATELLITE socket (input)

Lets you connect a coaxial cable to receive the signal from your satellite receiver.

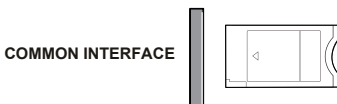

COMMON INTERFACE socket

This socket can be used to watch encrypted digital TV channels by inserting a common interface module and a card provided by a digital TV service operator.

Remote Control Functions

Most of your television's functions are available via the menus that appear on the screen. The remote control(s) supplied with your set can be used to navigate through the menus and to configure all the general settings.

Note: Figures and illustrations in this operation manual are provided for reference only and may differ from actual product appearance. Certain function may not be available for some models, e.g. EPG/SUBTITLE/REC functions are only available under DTV source. And DTV is not available for certain model.

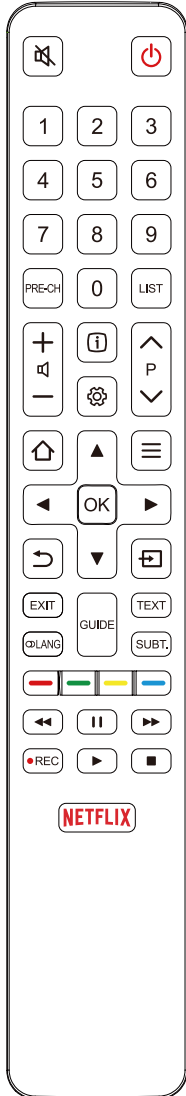

- To switch the sound off and back on.
- Standby / quit standby.
- Numeric buttons** To enter channel numbers or a digit.
- PRE-CH** To return to the previous channel in TV mode.
- LIST** To display the channel list.
- To control the volume.
- To display program information, if available.
- To display the Settings menu.
- To change channels.
- To access or exit TV homepage.
- To display the Option menu.
- Navigation direction buttons.
- OK** To confirm an entry or selection.
- To return to the previous menu or quit an App.
- To select input source.
- EXIT** To exit the Settings menu.
- LANG** To select a sound type available for selected analogue TV program; to select an audio language available for selected digital TV program.
- GUIDE** To toggle the Electronic Program Guide on or off (only available for digital channels).
- TEXT** To toggle Teletext on or off.
- SUBT.** To select a subtitle language available for selected digital TV program.
- Colour buttons** To select tasks or Teletext pages.
 - To start fast reverse.
 - To pause playback.
 - To start fast forward.
 - REC** To record programs under DTV source.
 - To start playback.
 - To stop playback.
 - NETFLIX** To access Netflix. (Not available for some models.)

Installing Batteries

1. Push to open the back cover as illustrated.
2. Insert two AAA batteries according to the polarities marked on the battery case.
3. Replace the back cover as illustrated.

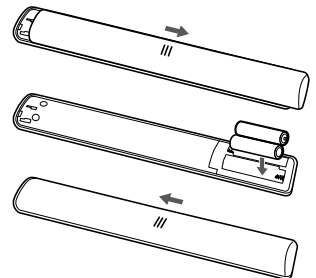

Switching on

Follow the instructions on this page on how to switch on your TV set and the remote control before going on to following pages describing how to use the channel set-up procedure.

1. Insert two AAA batteries in the remote control.

Precautions on using batteries:

- Only use the battery types specified.
- Make sure you use the correct polarity.
- Do not mix new and used batteries.
- Do not use rechargeable batteries.
- Do not expose batteries to excessive heat such as sunshine, fire or the like, throw them in a fire, recharge them or try to open them, as this could cause them to leak or explode.
- Remove the batteries from the remote control if you are not using it for a long period of time.
- Attention should be drawn to the environmental aspects of battery disposal.

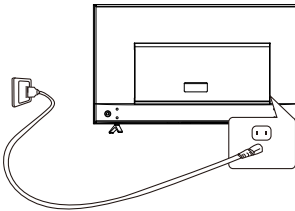

2. Connect the power cable FIRST to the television, THEN to a mains socket. (**Note:** If the power cable is connected to the television, please only connect the power cable to the mains socket.)

Your TV set should only be connected to an AC supply. It must not be connected to a DC supply. If the plug is detached from the cable, do not, under any circumstances, connect it to a mains socket, as there is a risk of electric shock.

Note: The figures are for representation only, the location of power socket of the television may differ depending on the model.

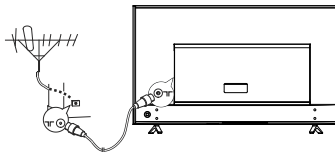

3. Connect an outside aerial to the ANTENNA IN socket at the back of the TV set.

The aerial socket (75 OHM - VHF / UHF / cable) can be used for connecting an external aerial or other equipment fitted.

Note: If you want to receive the signal from your cable or cable box, please connect a coaxial cable to the CABLE IN socket at the back of the TV set.

4. When powered on, the TV will be turned on directly or be in standby mode.

If the power indicator lights up, the TV set is in standby mode. Press the  button on the remote control or on the TV set to turn on the TV.

Switching off

- To put the TV set into standby mode, press the  button on the remote control. The TV set remains powered up, but with low energy consumption.
- To switch off the TV set, unplug the mains socket from the mains outlet.

Network Connection



Your TV will require an internet connection to operate all functions. Data usage charges may apply. Please refer to your Internet Service Provider (ISP) for additional information.

To access the Internet, you must subscribe to high speed broadband Internet service with your Internet service provider (ISP).

Your TV can be connected to your home network in two ways:

- Wired, using the RJ45 (LAN) connector on the back panel.
- Wireless, using the internal wireless and your home wireless network.

***Note:** Instructions below are just the usual ways to connect your TV to the wired or wireless network. The connection method may be different depending on your actual network configuration. If you have any questions about your home network, please refer to your ISP.*

Connecting to a wired network

To connect to a wired network:

1. Ensure you have:
 - An Ethernet cable long enough to reach your TV
 - A router or modem with an available Ethernet port
 - A high-speed Internet connection
 - An Ethernet (LAN) port on the back of the TV
2. Connect your Ethernet cable to the router and to the Ethernet port on the back of the TV.
3. Use the **Network** menu to configure the TV.

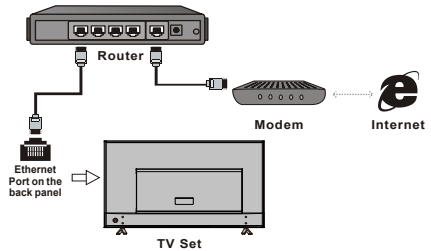

Connecting to a wireless network

To connect to a wireless network:

1. Ensure you have:
 - A router broadcasting a high-speed wireless signal
 - A high-speed Internet connection
2. Use the **Network** menu to configure the TV.

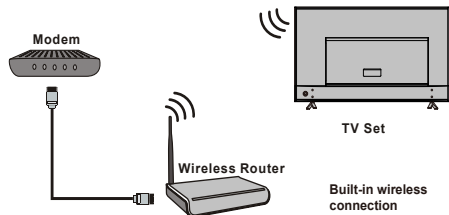



Network Settings

After you connect your home network to the TV, follow the steps below to configure the network settings of your TV.

Note: the wireless network connect won't work if your TV is already connected to a wired network.

Connecting to a wireless network

1. Press  on the remote control.
2. Press **▲/▼** to select **Network** and press **OK/▶** to enter.
3. Select **Wireless connection** and press **OK/▶** to enter. Press **OK/▶**, and press **▲/▼** to set **On** or **Off**.
4. Set **Wi-Fi** to **On**. All available wireless networks will be displayed.
5. Press **▲/▼** to highlight the name of your wireless network and press **OK**.
6. Using the on-screen keyboard and the remote, enter your network's password, then highlight **Enter** on the on-screen keyboard and press **OK**. Once connected, the wireless network will be saved. Next time when you connect to the same network, you do not have to re-enter the password.
7. Press  to close the menu and return to the homepage.

Connecting to a wired network

1. From the **Network** menu, select **Wired settings** and press **OK/▶** to enter.
2. The screen displays network configuration information.
3. Press **OK/▶** to enter **IP settings** to set configuration manually.
4. Press  to close the menu and return to the homepage.

Detecting your network status

1. From the **Network** menu, select **Connecting test** and press **OK** to enter.
2. The screen displays "The network connection test is successful" or "The network connection test failed".

TV Buttons

If the batteries in your remote control are run down, you can use the buttons on your TV set. They have the following functions:

For models with below buttons on the TV set:



For models with below buttons on the TV set:

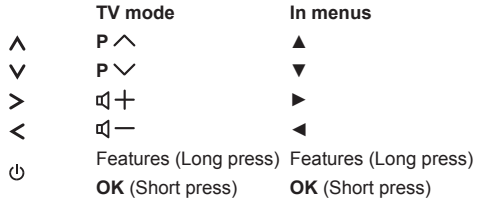

For models with below button on the TV set:



Note:

Figures and illustrations are provided for reference only and may vary depending on the model.

Initial Setup

The first time you switch the set on, the **Welcome** screen appears, which guides you through the initial setup process. Follow the on-screen instructions to finish the initial setup process such as selecting the language, connecting to the network, scanning channels, and more. During each step, either make a choice or skip the step. If you skip a step, you can perform the setup later from the settings menu.

Note: *If the channel search retrieved only the analogue channels it could be caused by poor broadcasting and therefore is not covered by manufacturer warranty. Manufacturers cannot be held responsible for lack of or poor broadcasting in some areas.*

Accessing Channels

Using the numeric buttons: press the corresponding numeric buttons on the remote control to access the channels.

Using the P \wedge V buttons: press the P \wedge V buttons on the remote control or the corresponding buttons on the TV set to scroll through the channels.

Using the LIST button: press the LIST button on the remote control to display the channel list and press \blacktriangle / \blacktriangledown / \blacktriangleleft / \blacktriangleright and OK to select channels.

Watching Connected Devices

Press \square on the remote control to display the source list. Press \blacktriangle / \blacktriangledown to select TV or other input sources and press OK to confirm.

You can also press \square on the remote control to display the homepage, press \blacktriangleleft / \blacktriangleright to move to the TV area, then press \blacktriangle to source area, and press \blacktriangle / \blacktriangledown / \blacktriangleleft / \blacktriangleright to move and press OK to select the input source.

Adjusting Volume

Volume control: press the \mathcal{V} \pm buttons on the remote control or the corresponding buttons on the TV set to increase or decrease the volume.

Sound mute: press the \mathcal{M} button to temporarily mute the sound. Press this button again or the \mathcal{V} \pm button to restore the sound.

Accessing TV Homepage

Allows you to Home, Videos, TV and Apps.

WARNING:

- Configure the network settings before using **Smart TV applications**.
- Slow responses and/or interruptions may occur, depending on your network conditions.
- If you experience a problem using an application, please contact the content provider.
- According to circumstances of the content provider, an application's updates or the application itself may be discontinued.
- Depending on your country's regulations, some applications may have limited service or not be supported.
- Changes in application content may be made without prior notice by the service provider.

1. Press \square on the remote control to display the homepage.
2. Press \blacktriangle / \blacktriangledown / \blacktriangleleft / \blacktriangleright and OK to enter the desired Apps, functions or source.
3. Press \blacktriangleright to return to the homepage.

4. Press \square again to exit the homepage.

Note: Since the connection with Internet takes time, it's recommended that you wait a few minutes to use the Smart TV feature after activation of TV from standby.

Using TV Settings menu



Allows you to adjust TV settings, such as picture and sound.

1. Press \mathcal{S} on the remote control to display the Settings menu.
2. Press \blacktriangle / \blacktriangledown to select the desired item, then press OK/ \blacktriangleright to enter the corresponding sub-menu.
3. In sub-menus, press \blacktriangle / \blacktriangledown to select menu options, then press OK/ \blacktriangleright to enter the option list, the adjustment interface, or the corresponding sub-menu.
4. Press \blacktriangleleft to return to the previous menu.
5. Press EXIT or \mathcal{S} to close the menu.

Note: You can also press \equiv on the remote control, select Settings (if available) and press OK to enter the Settings menu. Some options may not be available for certain signal sources.

Installing Channels

This section describes how to search and store channels automatically. This may be done in any of the cases below:

- you have skipped the channel installation step in the initial setup;
 - you are prompted that there are no channels in TV mode;
 - you want to update your channels.
1. In TV mode, press  on the remote control and select **Channel > Channel scan**. Press **OK/▶** to enter.
 2. The TV installs and arranges channels according to your country. Press **▲/▼** to select **Country**, and press **OK/▶** to enter. Enter the default password 1234 or your own password in case you have changed the password in the **System > Lock** menu. Press **▲/▼** to select your country and press **OK** to confirm.
 3. Press **▲/▼** to select **Automatic search** and press **OK/▶** to enter.
 4. Press **▲/▼** to select **Tuner mode** and press **◀/▶** to select **Cable**, **Antenna** or **Satellite**. (*Note: Satellite option is available only in selected models.*)
 5. Press **▲/▼** to select other options to configure.
 6. After configuration is completed, press **▼** to select **Search** and press **OK** to start scanning channels.
 7. The channel search may take a few minutes. After the automatic search, channels are arranged in a preset order. If you wish to hide or swap channels, press  on the remote control, select **Channel > Channel organizer** and press **OK/▶** to enter.

Common Interface

(* not available for some models)

Encrypted digital TV channels can be decoded with a common interface module and a card provided by a digital TV service operator.

The common interface module may enable several digital services, depending on the operator and services you choose (for example, pay TV). Contact your digital TV service operator for more information about services and terms.

Using the common interface module

WARNING: Switch off your TV before inserting a common interface module. Be sure to follow the instructions described below. Wrong insertion of a common interface module may damage both the module and your TV.

1. Following the directions printed on the common interface module, gently insert the module into the common interface slot on the TV.

2. Push the module in as far as it will go.
3. Turn on the TV and wait for the common interface function to be activated. This may take several minutes.

Note: Do not remove the common interface module from the slot. Removing the module will deactivate the digital services.

Accessing common interface services

After inserting and activating the common interface module, press  on the remote control, select **Channel > Common interface** and press **OK/▶** to enter.



This menu option is only available if the common interface module is correctly inserted and activated. On-screen applications and content are provided by your digital TV service operator.

Note: This feature is only available under DTV source.



Using Subtitles

You can enable subtitles for each TV channel. Subtitles are broadcast via Teletext or DVB-T/DVB-C digital broadcasts. With digital broadcasts, you have the additional option of selecting a preferred subtitle language.

Turning on/off subtitles

1. Press  on the remote control, select **Channel > Subtitle** and press **OK/▶** to enter.
2. Select the **Subtitle** option, press **OK/▶** to enter, press **▲/▼** to select **On** or **Off** and press **OK** to confirm.
3. Press **EXIT** or  to close the menu.

Enabling subtitle languages on digital TV channels



1. Press  on the remote control, select **Channel > Subtitle > Digital subtitle language 1st** and press **OK/▶** to enter.
2. Press **▲/▼** to select a subtitle language as your preferred language and press **OK** to confirm.
3. Press **▲/▼** to select **Digital subtitle language 2nd** and press **OK/▶** to enter.
4. Press **▲/▼** to select a secondary subtitle language and press **OK** to confirm.
5. Press **EXIT** or  to close the menu.

Shortcut operation: Press **SUBT.** on the remote control to directly select a subtitle language available for the selected digital TV program.

Note: You should set Subtitle **ON**.

Using more of your TV



Selecting a subtitle type on digital TV channels

1. Press  on the remote control, select **Channel > Subtitle > Subtitle type** and press **OK/▶** to enter.
2. Press **▲/▼** to select a subtitle type and press **OK** to confirm. You can select **Hearing impaired** to display the hearing impaired subtitles with your selected language.
3. Press **EXIT** or  to close the menu.

Note: You should set Subtitle **ON**.



Using Teletext

Decoding page language

1. Press  on the remote control, select **Channel > Teletext > Decoding page language** and press **OK/▶** to enter.
2. Press **▲/▼** to select a proper type of language in which Teletext will display and press **OK** to confirm.
3. Press **EXIT** or  to close the menu.

Digital Teletext language

On digital TV channels, depending on the broadcaster, you may be able to enjoy a service with multiple initial Teletext pages in different languages. This function allows you to select an available language as primary language, which relates to different initial Teletext pages.

1. Press  on the remote control, select **Channel > Teletext > Digital teletext language** and press **OK/▶** to enter.
2. Press **▲/▼** to select a language and press **OK** to confirm.
3. Press **EXIT** or  to close the menu.

Network Wake Up

This function allows you to turn on your TV from standby mode via a network. To use this function, please make sure:

1. Your TV is connected to an effective home network;
2. The desired controller, such as a smartphone, is connected to the same network as your TV;
3. An App which supports network waking up function, has been installed into the controller;
4. **Network standby** is set to **On** in the **Network** menu.



When the TV is in network standby mode, you can use

the App to wake up the TV remotely.

T-Link

Use this function to search for CEC devices connected to the HDMI sockets in your TV and enable auto power on and auto standby between the TV and CEC devices.

Enabling or disabling T-Link

1. Press  on the remote control, select **System > T-Link** and press **OK/▶** to enter.
2. Press **▲/▼** to select **T-Link** and press **OK/▶** to enter.
3. Press **▲/▼** to select **On** or **Off** and press **OK** to confirm.
4. Press **EXIT** or  to close the menu.

Using Auto Power on

Enables the TV to automatically power on when you power on a CEC device (e.g. DVD) with the device's remote. Select **On** to enable this function.

Using Auto Standby

Enables all CEC devices to automatically go to the standby mode when you turn off the TV with the TV remote. Select **On** to enable this function.

Note: The CEC functions depend on the devices connected and it is possible that some devices may not interoperate correctly when connected to this TV. The user manual or the manufacturer of the problematic devices should be consulted for further information.

Using EPG (Electronic Program Guide)

EPG is an on-screen guide that displays scheduled digital TV programs. You can navigate, select and view programs.

1. Press **GUIDE** on the remote control, the **Program Guide** menu will appear, which allows you to get information about the current or next program playing on each channel. Navigate through the different programs using the **▲/▼/◀/▶** buttons on the remote control.
2. Use the related buttons shown at the bottom of the screen to view EPG.
 - **Program Filter:** Program guide filter for digital TV programs.
 - Press  to display the type list of the program.
 - Navigate through the different types using the **▲/▼** buttons on the remote control.
 - Select one or more types, which you want to highlight from the type list, press **▶** to select or

deselect. A checkmark will appear to the left of the type when selected.

- Press the **RED** button to popup menu. Press **▲/▼** buttons to select **Schedule reminder** or **Schedule recording**.
 - **Schedule reminder**: press OK to enter, you can choose **Channel, Date, Reminder time, Repeat type**.
 - **Schedule recording**: press OK to enter, you can choose **Channel, Date, Reminder time, Duration, Repeat type**.
 - **Select date**: Press the **GREEN** button to select date.
 - **Schedule list**: Press the **YELLOW** button to view your schedule list.
 - **More**: Press the **OK** button to learn more.
3. Press **GUIDE** or **EXIT** to exit EPG.

Password in Parental Control

- The default password is 1234. You can change it to a new one.
- The super password is 0423. If you forget your code, enter the super password to override any existing codes.

Problems & Solutions

Note: Problems & solutions 1 to 2 are for the TV models which have network functions, so users of non-connected TV models can disregard them.

1. Fail to link to the network.

- Check if your TV is connected with the network;
- Reboot your TV;
- Consult your internet service provider, to confirm if access of your router is supported. Refer to the operation manual of your router, and activate its DHCP function after linking the network to your TV.
- Make sure your TV is connected to a router, and make sure your router is powered on. Check that your router/modem has an internet connection, and that your Ethernet cables/wireless connection is OK. Test your connection with a computer to make sure it is OK. Should the problem persist, contact customer service.

2. The video could not be played smoothly.

- Videos from your USB flash drive --- It may result from data transmission, or its code flow is far beyond the supported formats of this TV set.
- Videos downloaded from internet, or online videos.
 - a. It may be caused by the lower bandwidth of your network. A high network speed is required to handle online videos.
 - b. Peak internet usage times may affect the bandwidth.
 - c. Check if any other computers on the same network are also operating, as they may be using up bandwidth. Especially if they are downloading or displaying on-line videos.
 - d. The video may not be smooth itself, it is not the problem of your TV or network.

3. When two mobile hard disks are connected with the TV at the same time, they will not be recognized some times.

- All mobile hard disks consume a lot of power, which may result in power supply problems. We recommend inserting only one hard disk, or a low power consumption mobile hard disk.

4. The video from a mobile hard disk (USB) is playing with no sound.

- The audio format of the video in your mobile hard disk is not supported by the TV player.

5. Some videos fail to play.

- The formats of the videos may not be supported by the TV, especially videos shot by certain kinds of cameras, generally with their private protocol of formats, which are not compatible with your TV.

6. Video stops playing midway.

- Mistakes may occur when videos are copied or compressed, so they may automatically stop playing during playback.

7. What should I pay attention to, when I do SW updating?

- No power cuts when SW updating;
- Avoid any operations with your remote control when SW updating;
- Depending on your internet connection speed, the software updating process may take some time.

8. There are no distinct changes of TV interface after SW updating.

- Under certain conditions, SW updating may not only update or add new functions but also improve the performance of the TV set, without distinct changes of interface. Also, there may be no changes to the user interface at all.

9. What should I do when SW updating process stops due to a sudden power-off?

- If you do SW updating by USB, do not pluck the USB from your TV, and restart your TV to continue SW updating; If you do SW updating by Network, also restart your TV and check if it is well functioned.

10. With a USB device being inserted into the TV in advance, I am prompted that no USB devices are detected after I access Media, why?

- There may be something wrong with your mobile hard disk(s), damaged or with low voltage. You could increase power supply by inserting the two plugs on one end on the USB wire into TV's USB port simultaneously.

11. External device cannot be recognized.

- Some external devices (e.g. webcam, smart phone, tablet, game handle, and external wireless adapter) may not be compatible with the TV and cannot be supported for certain functions (nScreen, wireless display, gesture control, face recognition, if any). Please try a similar device. If it does not work, contact your local dealer.

Troubleshooting

Most problems you encounter with your TV can be corrected by consulting the following troubleshooting list.

No picture, no sound

1. Check if the fuse or circuit breaker is working.
2. Plug another electrical device into the outlet to make sure it is working or turned on.
3. Power plug is in a bad contact with the outlet.
4. Check the signal source.

No color

1. Change the color system.
2. Adjust the saturation.
3. Try another channel. Black-white program may be received.

Remote control does not work

1. Change the batteries.
2. Batteries are not installed correctly.

No picture, normal sound

1. Adjust the brightness and contrast.
2. Broadcasting failure may happen.

Normal picture, no sound

1. Press the **VOLUME UP** button to increase volume.
2. Volume is set to mute, press the **MUTE** button to restore sound.
3. Change the sound system.
4. Broadcasting failure may happen.

Unorderly ripples on the picture

It is usually caused by local interference, such as cars, daylight lamps and hair driers. Adjust the antenna to minimize the interference.

Snowy dots and interference

If the antenna is located in the fringe area of a television signal where the signal is weak, the picture may be marred by dots. When the signal is extremely weak, it may be necessary to install a special antenna to improve the reception.

1. Adjust the position and orientation of the indoor/ outdoor antenna.
2. Check the connection of antenna.
3. Fine tune the channel.
4. Try another channel. Broadcasting failure may happen.

Ignition

Black spots or horizontal streaks appear, or the picture flutters or drifts. This is usually caused by interference from car ignition system, neon lamps, electric drills, or other electrical appliance.

Ghost

Ghosts are caused by the television signal following two paths. One is the direct path, the other is reflected from tall buildings, hills, or other objects. Changing the direction or position of the antenna may improve the reception.

Radio frequency interference

This interference produces moving ripples or diagonal streaks, and in some case, loss of contrast in the picture. Find out and remove the radio interference source.

** To bring you better visual experience, please remove all labels from TV front panel and screen before use.*

Legal Statement

[Legal Statement] of TCL - manufacturer of this TV set
Due to the various capabilities of products featuring the SmartTV - Services, as well as limitations in the available content, certain features, applications, and services may not be available on all devices or in all territories. Some features on SmartTV may also require additional peripheral devices or membership fees that are sold separately. Please visit our website for more information on specific device information and content availability. The services and availability of content through SmartTV are subject to change from time to time without prior notice.

All content and services accessible through this device belong to third parties and are protected by copyright, patent, trademark and/or other intellectual property laws. Such content and services are provided solely for your personal noncommercial use. You may not use any content or services in a manner that has not been authorized by the content owner or service provider. Without limiting the foregoing, unless expressly authorized by the applicable content owner or service provider, you may not modify, copy, republish, upload, post, transmit, translate, sell, create derivative works, exploit, or distribute in any manner or medium any content or services displayed through this device.

You expressly acknowledge and agree that use of the device is at your sole risk and that the entire risk as to satisfactory quality, performance and accuracy is with you. The device and all third party content and services are provided "as is" without warranty of any kind, either express or implied. TCL expressly disclaims all warranties and conditions with respect to the device and any content and services, either express or, implied, including but not limited to, warranties of merchantability,

of satisfactory quality, fitness for a particular purpose, of accuracy, of quiet enjoyment, and non-infringement of third party rights. TCL does not guarantee the accuracy, validity, timeliness, legality, or completeness of any content or service made available through this device and does not warrant that the device, content or services will meet your requirements, or that operation of the device or services will be uninterrupted or error-free. Under no circumstances, including negligence, shall TCL be liable, whether in contract or tort, for any direct, indirect, incidental, special or consequential damages, attorney fees, expenses, or any other damages arising out of, or in connection with, any information contained in, or as a result of the use of the device, or any content or service accessed by you or any third party, even if advised of the possibility of such damages.

Third party services may be changed, suspended, removed, terminated or interrupted, or access may be disabled at any time, without notice, and TCL makes no representation or warranty that any content or service will remain available for any period of time. Content and services are transmitted by third parties by means of networks and transmission facilities over which TCL has no control. Without limiting the generality of this disclaimer, TCL expressly disclaims any responsibility or liability for any change, interruption, disabling, removal of or suspension of any content or service made available through this device. TCL may impose limits on the use of or access to certain services or content, in any case and without notice or liability. TCL is neither responsible nor liable for customer service related to the content and services. Any question or request for service relating to the content or services should be made directly to the respective content and service providers.

Table Stand Installation

- Notes:**
- If the table stand has been assembled, just ignore the following instructions.
 - Follow the instructions accordingly based on the table stand supplied to you.
 - Graphics contained within this publication are representation only.
 - Keep the screws and plastic parts away from grease and organic solvents to avoid damage, especially during the assembly process.
 - During installation, lay some soft materials below the screen to avoid scratch and damage to the screen.
 - When the TV faced down, do not impact the screen with sharp edges to avoid scratching the screen.
 - If you want to mount the TV to the wall, please purchase an appropriate wall mount bracket.

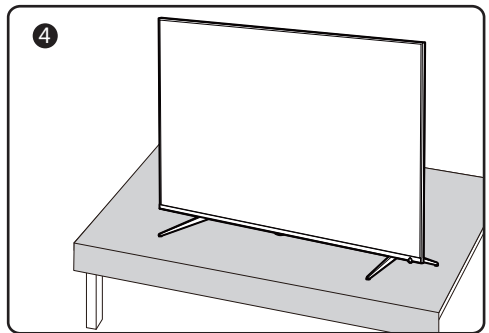
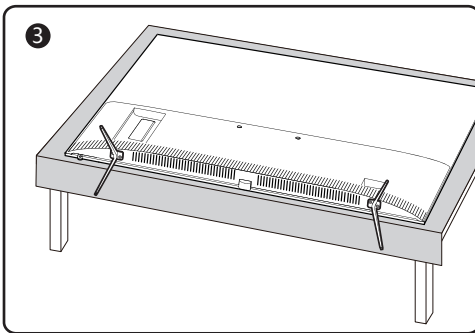
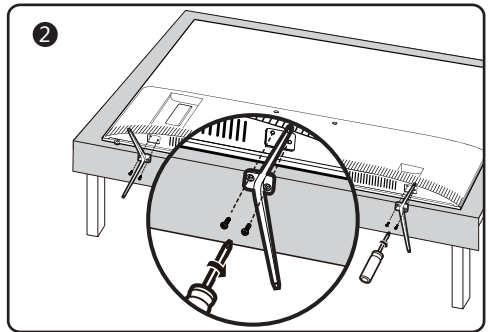
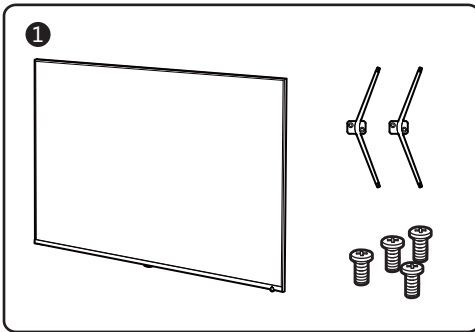

HDMI

The terms HDMI and HDMI High-Definition Multimedia Interface, and the HDMI Logo are trademarks or registered trademarks of HDMI Licensing Administrator, Inc. in the United States and other countries.

DOLBY AUDIO™

Manufactured under license from Dolby Laboratories. Dolby, Dolby Audio, and the double-D symbol are trademarks of Dolby Laboratories.

** Figures and illustrations in this User Manual are provided for reference only and may differ from actual product appearance. Product design and specifications may be changed without notice.*

TCL

ТЕЛЕВИЗОР ЦВЕТНОГО ИЗОБРАЖЕНИЯ ЖИДКОКРИСТАЛЛИЧЕСКИЙ

SMART TV

РУКОВОДСТВО ПО ЭКСПЛУАТАЦИИ

L43P6US L50P6US L55P6US L65P6US

COLOR YOUR WORLD

The image features three stylized water splashes rendered in a low-poly, geometric style. The splashes are composed of various shades of gray and white triangles, creating a faceted, crystalline appearance. They are positioned in the lower half of the page, with one splash on the left, one in the center, and one on the right, all appearing to move upwards and outwards.

Рисунки и иллюстрации в настоящем руководстве пользователя представлены только для справки и могут отличаться от фактического внешнего вида устройства. Конструкция и характеристики устройства могут быть изменены без предварительного уведомления.

Глава 1: Введение

Меры предосторожности	2
Предупреждение	2
Изделие	2
Питание.....	2
Шнур питания и сигнальный кабель	2
Условия эксплуатации	2
Очистка	2
Крепление телевизора на стену	2
Разъемы	3
Функции пульта ДУ	4
Установка батареек.....	4

Глава 2: Начало работы

Включение	5
Выключение	5
Сетевое подключение	6
Настройка сети	7
Кнопки на телевизоре	8
Начальная настройка	8

Глава 3: Основные операции

Доступ к каналам	9
Просмотр подключенных устройств	9
Регулировка громкости	9
Доступ к главной странице TV	9
Использование меню настройки телевизора	9

Глава 4: Дополнительные возможности телевизора

Настройка каналов	10
Стандартный интерфейс	10
Использование модуля стандартного интерфейса	10
Доступ к службам стандартного интерфейса	10
Использование субтитров	10
Включение/выключение субтитров	10
Выбор языка субтитров на цифровых телеканалах.....	11
Выбор типа субтитров для цифровых телеканалов	11
Использование телетекста	11
Выбор языка страницы декодирования	11
Язык цифрового телетекста	11
Включение по сети	11

T-Link	11
Подключение и выключение функции T-Link	11
Автоматическое включение	11
Автоматический переход в спящий режим	12
EPG (электронная программа передач)	12
Пароль для родительского контроля	12

Глава 5: Прочая информация

Проблемы и решения	13
Выявление и устранение проблем	14
Комплектация	14
Юридическое предупреждение	15
Установка опоры телевизора	16
Технические характеристики	17

Настоящее руководство по эксплуатации распространяется на телевизор цветного изображения жидкокристаллический TCL, предназначенный для приема сигналов вещательного телевидения и содержит информацию, необходимую потребителю для правильной и безопасной эксплуатации.

Меры предосторожности

Перед использованием устройства прочтите все инструкции. Сохраните данное руководство для справки.

Предупреждение

Не устанавливайте телевизор на неустойчивом основании. Он может упасть, став причиной серьезных травм, в том числе с летальным исходом. Многие травмы, особенно среди детей, можно предотвратить, приняв простые меры предосторожности, которые перечислены ниже.

- Используйте только такую мебель, которая может служить надежной опорой для телевизора.
- Удостоверьтесь, что телевизор не выступает за края опорной поверхности мебели.
- Не используйте для установки телевизора высокие предметы мебели без обеспечения надлежащей опоры для мебели и телевизора.
- Не ставьте телевизор на ткань или на другие материалы, расположенные между основанием телевизора и опорной поверхностью мебели.
- Проинформируйте детей об опасности, которой они подвергаются, пытаясь взобраться по полкам мебели, чтобы достать кнопки управления телевизором.

Если вы снимаете телевизор и переставляете его в другое место, необходимо соблюдать те же меры предосторожности, которые перечислены выше.

Изделие

- Не закрывайте вентиляционные отверстия на задней панели устройства.
- Не засовывайте посторонние предметы внутрь устройства через отверстия в корпусе - они могут задеть детали, находящиеся под напряжением, и вызвать короткое замыкание, что приведет к возгоранию, поражению электрическим током или выходу устройства из строя.
- Не пытайтесь вскрыть корпус устройства - вы можете его повредить. Внутри нет деталей, которые можно обслуживать самостоятельно. Обслуживать устройство могут только квалифицированные специалисты.
- Не надавливайте на экран телевизора - вы можете его серьезно повредить.

Питание

- Отключайте устройство от электросети в следующих случаях:
 - Если вы не планируете использовать устройство в течение длительного времени.
 - Если провод питания, его вилка или электророзетка повреждены.
 - Соблюдайте указания руководства при установке и настройке изделия. Регулируйте только параметры, описанные в настоящем руководстве. Неправильная настройка может привести к повреждению устройства. Если это произошло, отключите устройство от электросети и обратитесь к квалифицированному специалисту.
 - Если на устройство оказывалось механическое воздействие, если оно падало и его корпус был поврежден.

- Если в качестве разъединяющего устройства используется сетевая вилка или приборный выключатель, они должны находиться в рабочем состоянии.

(*Если в качестве разъединяющего устройства используется многополюсный выключатель, он должен быть в рабочем состоянии.)

Шнур питания и сигнальный кабель

- Избегайте пережима, натягивания, перегиба шнура питания и сигнального кабеля. Не устанавливайте на них посторонние предметы.
- Следите, чтобы шнуры и кабели не препятствовали движению.
- Не допускайте перегрузки шнура питания или электророзетки.
- Не допускайте воздействия влаги на шнур питания и сигнальный кабель.

Условия эксплуатации

- Устройство можно устанавливать только на устойчивую мебель.
- Следите за тем, чтобы устройство получало достаточную вентиляцию.
- Не размещайте устройство в сырых и холодных помещениях.
- Не допускайте воздействия высоких температур на устройство, в том числе прямых солнечных лучей или открытого пламени (например, на телевизор нельзя устанавливать зажженные свечи).
- Устройство не должно подвергаться воздействию влаги.
- Не используйте устройство в пыльных помещениях.

- Время выдержки телевизора при комнатной температуре до включения питания после транспортирования или хранения при пониженной температуре окружающей среды должно быть **не менее 5 часов**.

Очистка

- Очищайте экран и корпус устройства от пыли с помощью мягкой чистой ткани или специального жидкого чистящего средства.
- Не надавливайте на экран при очистке.
- Не мойте экран водой или химическими средствами - это может привести к порче телевизора.

Крепление телевизора на стену

Предупреждение: Для выполнения этой операции требуются два человека.

Для обеспечения безопасной установки следует учитывать следующее:

- Убедитесь, что стена может выдержать вес телевизора и настенного крепления.
- Следуйте инструкциям, имеющимся в комплекте с настенным креплением.
- Телевизор следует устанавливать на вертикальной стене.
- Следует использовать только монтажные винты, соответствующие материалу стены.
- Телевизионные шнуры и кабели следует разместить таким образом, чтобы они не препятствовали движению людей.

Можно использовать информацию по безопасности из любого руководства к нашим телевизорам. (**Примечание: не все модели телевизоров можно устанавливать на стену.**)

Разъемы

Примечание: расположение и названия разъемов на телевизоре могут различаться в зависимости от модели. Не все разъемы доступны на всех моделях.



LAN

Данный разъем используется для подключения к внешнему модему или сетевому оборудованию.



SPDIF (выход)

Данный разъем нужен для подключения к соответствующей цифровой аудиосистеме.

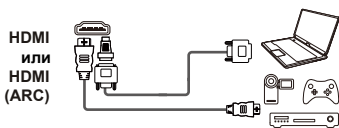

Гнездо HDMI или HDMI(ARC) (вход оборудования)

Гнездо HDMI (High-Definition Multimedia Interface) можно использовать для подключения проигрывателя Blu-ray, компьютера с совместимой видеокартой, некоторых проигрывателей DVD, а также поддерживаемого цифрового спутникового декодера высокого разрешения. Это гнездо обеспечивает цифровое подключение без сжатия, которое позволяет выполнять передачу видео и аудио с помощью встроенного кабеля с мини-разъемом.

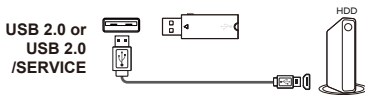

USB 2.0 или USB 2.0/SERVICE (вход)

Эти разъемы можно использовать для подключения USB-устройств.

Примечание: Количество USB-разъемов на телевизоре может различаться в зависимости от модели устройства.



ВХОД ДЛЯ АНТЕННЫ/КАБЕЛЯ

Данный разъем используется для подключения уличной антенны или кабеля.

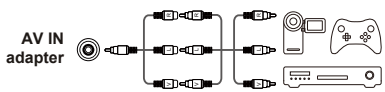

АУДИОВИДЕОВХОД

Разъем AV IN используется для подключения кабеля AV с разъемами VIDEO и AUDIO L IN и AUDIO R IN. Разъемы AV IN используются для подключения различного оборудования, в том числе видеомагнитофонов, видеокамер, декодеров, спутниковых приемников, DVD-плееров и игровых консолей. Разъем VIDEO IN позволяет подключать композитный видеокабель.

Наушники (выход)

Данный разъем нужен для подключения наушников.

Предупреждение: Чрезмерное звуковое давление от наушников может привести к потере слуха.

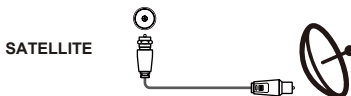

Гнездо SATELLITE IN (вход спутникового оборудования)

Позволяет подключить коаксиальный кабель для получения сигнала от спутникового ресивера.



Общий интерфейс

Данный разъем используется для просмотра закодированных цифровых каналов. Необходимо подключить модуль общего интерфейса и карту, предоставленную оператором цифрового телевидения.

Функции пульта ДУ

Большинство функций вашего телевизора доступно через экранное меню. Пульт дистанционного управления, поставленный с телевизором, может использоваться для перемещения по меню и для изменения всех общих настроек.

Примечание: Рисунки и иллюстрации в настоящем руководстве пользователя представлены только для справки и могут отличаться от фактического внешнего вида устройства. Некоторые функции могут быть недоступны на определенных моделях, например, функции EPG/SUBTITLE/REC доступны только для цифровых каналов. При этом прием цифрового вещания доступен не на всех моделях.

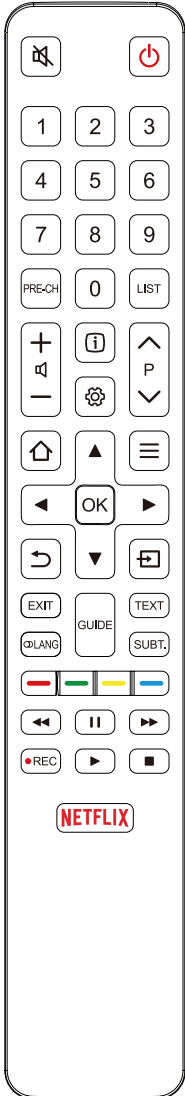

- Включение и выключение звука.
- Режим ожидания/выход из режима ожидания.
- Цифровые кнопки** Ввод номеров каналов или цифр.
- PRE-CH** Возврат к предыдущему каналу.
- LIST** Отображение списка каналов.
- Регулировка громкости.
- Просмотр информации о программе, если такая информация доступна.
- Отображение меню настройки.
- P** Переключение каналов.
- Открытие/закрытие главной страницы Smart TV.
- Отображение меню параметров.
- Кнопки направлений навигации.
- OK** Подтверждение записи или выделения.
- Возврат в предыдущее меню или выход из приложения.
- Выбор источника входного сигнала.
- EXIT** Выход из меню настройки.
- LANG** Выбор типа звука текущей аналоговой телепрограммы. Выбор языка звукового сопровождения текущей цифровой телепрограммы.
- GUIDE** Переключение Электронной программы передач (доступна только для цифровых каналов).
- TEXT** Переключение в режим Телетекста или выход из него.
- SUBT.** Выбор языка субтитров, доступного для текущей цифровой телепрограммы.
- Цветные кнопки** Выбор задачи или страницы Телетекста.
- Быстрая перемотка назад.
- Пауза воспроизведения.
- Быстрая перемотка вперед.
- Запись программ с цифровых каналов.
- Запуск воспроизведения.
- Остановка воспроизведения.
- NETFLIX** Доступ к Netflix. (Недоступно в некоторых моделях.)

Установка батареек

1. Снимите заднюю крышку, как показано на рисунке.
2. Вставьте две батарейки AAA, соблюдая полярность, указанную в батарейном отсеке.
3. Установите на место заднюю крышку, как показано на рисунке.

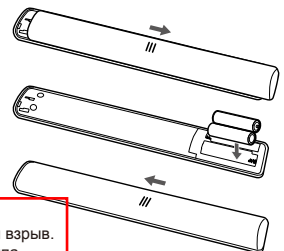

ВНИМАНИЕ!

При неправильной установке литиевых батарей возможен взрыв. Батареи заменять батареями того же или аналогичного типа

Включение

Следуйте инструкциям на этой странице, чтобы включить телевизор и пульт ДУ, а затем перейдите к следующему разделу, чтобы узнать, как настроить каналы.

1. Установите две батарейки типа AAA в пульт ДУ.

Меры предосторожности при работе с батарейками:

- Используйте только батарейки указанного типа.
- Соблюдайте полярность.
- Не используйте вместе старые и новые батарейки..
- Не используйте аккумуляторные батарейки.
- Не допускайте воздействия высоких температур на батарейки, в том числе прямого солнечного света, огня и т. д. Не бросайте батарейки в огонь, не пытайтесь их зарядить или разобрать - это может привести к протечке или взрыву.
- Извлекайте батарейки из пульта ДУ, если не планируете использовать его в течение длительного времени.
- Соблюдайте требования по утилизации элементов питания.

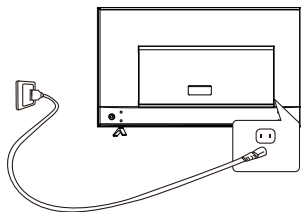

2. Шнур питания нужно СНАЧАЛА подключить к телевизору, а ПОТОМ - к розетке. (**Примечание:** Если шнур питания уже подключен к телевизору, просто подключите его к электророзетке.)

Подключайте телевизор только к сетям переменного тока. Запрещается подключать устройство к сети постоянного тока. Если на шнуре отсутствует вилка, ни в коем случае не подключайте его к электросети - высокая вероятность поражения электрическим током.

Примечание: Рисунки даны в ознакомительных целях, местоположение разъема питания телевизора может отличаться в зависимости от модели.

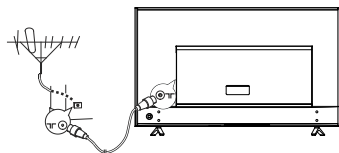

3. Подключите внешнюю антенну к разъему ANTENNA IN на задней панели телевизора.

Разъем антенны (75 Ом VHF/UHF/кабель) можно использовать для подключения уличной антенны и другого оборудования.

Примечание: Если вы хотите подключить кабель к приставке приема телеканалов, сначала подключите коаксиальный кабель к разъему CABLE IN на задней панели телевизора.

4. При включении питания телевизор тоже включится или перейдет в режим ожидания.

Когда телевизор переходит в режим ожидания, загорается индикатор питания. Нажмите кнопку  на пульте ДУ или на телевизоре, чтобы включить устройство.

Выключение

- Для переключения телевизора в режим ожидания нажмите кнопку  на пульте дистанционного управления. Телевизор остается включенным, но потребляет минимум электроэнергии.
- Чтобы выключить телевизор, отключите устройство от электросети.

Сетевое подключение



Для работы всех функций телевизора требуется подключение к Интернету. За передачу данных может взиматься плата.

Для получения дополнительных сведений обратитесь к своему интернет-провайдеру.

Для получения доступа к Интернету необходимо высокоскоростное широкополосное подключение. Обратитесь к своему интернет-провайдеру.

Телевизор можно подключить к домашней сети двумя способами:

- Проводное подключение - через разъем RJ45 (LAN) на задней панели.
- Беспроводное подключение - подключение к домашней беспроводной сети через встроенное устройство беспроводной связи.

Примечание: Указания, перечисленные ниже, касаются обычных способов подключения телевизора к проводной или беспроводной сети. Метод подключения зависит от фактической сетевой конфигурации. При возникновении каких-либо вопросов о вашей домашней сети обращайтесь к своему интернет-провайдеру.

Подключение к проводной сети

Проводное подключение:

1. Вам потребуется:
 - Кабель Ethernet достаточной длины
 - Маршрутизатор или модем со свободным разъемом Ethernet
 - Высокоскоростное подключение к Интернету
 - Разъем Ethernet (LAN) на задней панели телевизора
2. Подключите кабель Ethernet к маршрутизатору и к соответствующему разъему на задней панели телевизора.
3. Откройте меню **Network** для настройки телевизора.

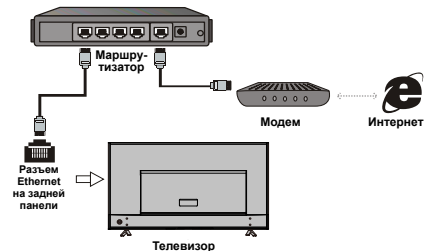

Подключение к беспроводной сети

Беспроводное подключение:



1. Вам потребуется:
 - Маршрутизатор, поддерживающий передачу высокоскоростного беспроводного сигнала
 - Высокоскоростное подключение к Интернету
2. Откройте меню **Network** для настройки телевизора.

Настройка сети

После подключения телевизора к домашней сети выполните указания по настройке, которые приводятся ниже.

Обратите внимание: беспроводное подключение не будет работать, если телевизор уже подключен к сети через кабель.

Подключение к беспроводной сети

1. Нажмите кнопку  на пульте ДУ.
2. С помощью кнопок **▲/▼** выберите функцию **Network**, а затем нажмите кнопку **OK/▶** для входа.
3. Выберите **Wireless connection** и нажмите **OK/▶**. Нажмите **OK/▶**, и нажмите **▲/▼** чтобы установить **On** или **Off**.
4. Установите параметр **Wi-Fi** на **On**. На экране будут показаны все доступные беспроводные сети.
5. С помощью кнопок **▲/▼** выберите имя вашей сети и нажмите **OK**.
6. Введите пароль своей сети с помощью экранной клавиатуры и пульта ДУ, затем выберите **Enter** на экранной клавиатуре и нажмите **OK**. После подключения беспроводная сеть будет сохранена. В следующий раз вам не придется вводить пароль для подключения к этой сети.
7. Нажмите , чтобы закрыть меню и вернуться на главный экран.

Подключение к проводной сети

1. В меню **Network** выберите **Wired settings** и нажмите **OK/▶**.
2. На экране отображается информация о конфигурации сети.
3. Нажмите **OK / ▶**, чтобы ввести **IP settings**, чтобы настроить настройку вручную.
4. Нажмите , чтобы закрыть меню и вернуться на главный экран.

Определение состояния сети

1. В меню **Network** выберите **Connecting test** и нажмите **OK**.
2. На экране отобразится "Тест сетевого подключения успешно" или "Не удалось выполнить проверку сетевого подключения".

Кнопки на телевизоре

В случае выхода из строя батарей в пульте дистанционного управления можно использовать кнопки управления, расположенные на корпусе телевизора. Они выполняют следующие функции:

На устройствах со следующими кнопками:



На устройствах со следующими кнопками:

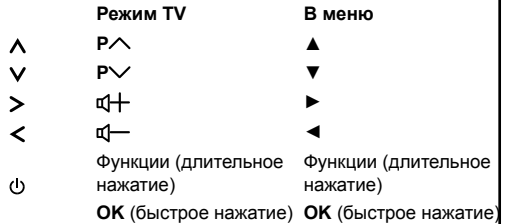

На устройствах со следующими кнопками:



Примечание:

Рисунки показаны только для ознакомления, устройства могут различаться в зависимости от модели.



Начальная настройка





При первом включении телевизора откроется экран **Welcome**, на котором можно выполнить начальные настройки. Чтобы выполнить начальные настройки, такие как выбор языка, подключение к сети, поиск каналов и т. п., следуйте инструкциям на экране. На каждом этапе можно либо сделать выбор, либо пропустить данный шаг. При пропуске шага настройку можно будет выполнить позже в меню настроек.

Примечание: Если система поиска каналов обнаруживает только аналоговые каналы, возможно, это происходит из-за слабого сигнала. Гарантия производителя на такие случаи не распространяется. Изготовители не несут ответственности за отсутствие вещания или низкое качество вещания.



Доступ к каналам









Использование кнопок с цифрами: кнопки с цифрами на пульте ДУ предназначены для доступа к каналам.

Функции кнопок P    на пульте ДУ или соответствующих кнопок на телевизоре переключайте каналы.



Кнопка LIST: кнопка **LIST** на пульте ДУ предназначена для отображения списка каналов, а кнопки     и **OK** позволяют выбирать каналы.



Просмотр подключенных устройств

Нажмите кнопку  на пульте ДУ для отображения списка источников. С помощью кнопок   выберите телевизор или другой источник входного сигнала, а затем нажмите кнопку **OK** для подтверждения.

Можно также нажать кнопку  на пульте ДУ для отображения главной страницы, с помощью кнопок   перейти в раздел **TV area**, с помощью кнопок  в **source area**, а затем выбрать источник входного сигнала кнопками     и **OK**.

Регулировка громкости

Регулировка громкости: с помощью кнопок   на пульте ДУ или соответствующих кнопок на телевизоре можно сделать звук громче или тише.

Отключение звука: нажмите кнопку  , чтобы временно отключить звук. Для восстановления прежнего уровня звука нажмите эту кнопку еще раз или используйте кнопку .







Доступ к главной странице TV

Здесь вы можете использовать Home, Videos, TV а Apps.

ПРЕДУПРЕЖДЕНИЕ:

- перед использованием приложений **Smart TV** настройте сетевые параметры.
- Возможны замедленные ответы и прерывания в работе в зависимости от состояния вашей сети.
- Если у вас возникнут проблемы с приложением, обратитесь к поставщику контента.
- В зависимости от условий поставщика контента обновление или использование самого приложения могут быть прекращены.
- В зависимости от законодательства страны пребывания некоторые приложения могут обслуживаться ограниченно или не поддерживаться.









- Изменения в приложении могут выполняться без предварительного уведомления со стороны поставщика услуг.

1. Для отображения главной страницы нажмите кнопку  на пульте ДУ.
2. Для доступа к приложениям, функциям и параметрам используйте кнопки     и **OK**.
3. Чтобы вернуться на главную страницу, нажмите кнопку .
4. Чтобы закрыть главную страницу, нажмите кнопку  еще раз.

Примечание: Поскольку соединение с Интернетом занимает некоторое время, рекомендуется подождать несколько минут, перед тем как использовать функцию Smart TV после включения телевизора.

Использование меню настройки телевизора



Это меню позволяет изменять настройки параметров изображения и звука ТВ.

1. Нажмите кнопку  на пульте ДУ для входа в меню настройки.
2. Выберите требуемый пункт с помощью кнопок  , а затем нажмите кнопку **OK**  для входа в соответствующее подменю.
3. В подменю используйте кнопки  , чтобы выбрать требуемый пункт, а также **OK** , чтобы открыть список параметров, интерфейс настройки или соответствующий раздел подменю.
4. Для возврата в предыдущее меню нажмите кнопку .
5. Чтобы закрыть меню, нажмите кнопку **EXIT** или .

*Примечание: Для входа в меню настроек можно также нажать кнопку  на пульте ДУ, выбрать пункт **Settings** (если доступно) и нажать кнопку **OK**. Для некоторых источников сигнала некоторые опции недоступны.*

Настройка каналов

В данном разделе описывается, как искать и сохранять каналы автоматически. Это может быть сделано в любом из перечисленных ниже случаев:

- вы пропустили шаг сохранения каналов при первоначальной настройке;
 - вы получили сообщение, что нет каналов в режиме TV;
 - вы хотите обновить список каналов.
1. В режиме TV нажмите кнопку  на пульте ДУ и выберите меню **Channel > Channel scan**. Для входа в этот режим нажмите кнопку **OK/▶**.
 2. Телевизор настроит каналы и расположит их в соответствии с порядком трансляции, который принят в вашей стране. С помощью кнопок **▲/▼** выберите опцию **Country**, а затем нажмите кнопку **OK/▶** для входа. Введите пароль по умолчанию 1234 или свой пароль, если вы изменили его в меню **System > Lock**. С помощью кнопок **▲/▼** выберите вашу страну и нажмите кнопку **OK** для подтверждения.
 3. С помощью кнопок **▲/▼** выберите опцию **Automatic search**, а затем нажмите кнопку **OK/▶** для подтверждения.
 4. С помощью кнопок **▲/▼** выберите **Tuner mode**, а затем выберите **Cable**, **Antenna** или **Satellite** кнопками **◀/▶**. (*Примечание: опция Satellite доступна только на некоторых моделях*).
 5. С помощью кнопок **▲/▼** выберите другие опции для настройки.
 6. После завершения настройки выберите команду **Search** кнопкой **▼**, а затем нажмите кнопку **OK**, чтобы начать поиск каналов.
 7. Поиск каналов может занять несколько минут. После автоматического поиска все каналы будут размещены в определенном порядке. Если вы хотите скрыть или переместить какие-либо каналы, нажмите кнопку  на пульте ДУ, выберите команды **Channel > Channel organiser** и нажмите **OK/▶** для входа.

Стандартный интерфейс

(* недоступно в некоторых моделях)

Закодированные цифровые ТВ-каналы могут быть декодированы с помощью модуля стандартного интерфейса и карты, предоставленной оператором цифрового телевидения.

Модуль стандартного интерфейса может обеспечивать несколько цифровых сервисов. Это зависит от оператора и выбранного сервиса (например, платное телевидение). Для получения подробной информации об услугах и условиях их использования свяжитесь с телеоператором.

Использование модуля стандартного интерфейса

ПРЕДУПРЕЖДЕНИЕ: Перед установкой модуля стандартного интерфейса выключите телевизор. Обязательно соблюдайте следующие инструкции. Неправильная установка модуля общего интерфейса может повредить модуль и телевизор.

1. Вставляйте модуль в специально предназначенный для него слот на панели телевизора, соблюдая осторожность и направление, указанное на модуле.
2. Вставьте модуль до упора.
3. Включите телевизор и дождитесь, пока интерфейс не будет активирован. Это может занять несколько минут.

Примечание: Не удаляйте модуль из слота. Удаление модуля может деактивировать цифровые службы.

Доступ к службам стандартного интерфейса

После установки и активации модуля общего интерфейса нажмите кнопку  на пульте ДУ, выберите команды **Channel > Common Interface**, а затем нажмите кнопку **OK/▶** для входа.



Опции меню доступны только тогда, когда модуль стандартного интерфейса был правильно установлен и активирован. Содержание, появляющееся на экране, зависит от телевизионной компании.

Примечание: Данная функция доступна только для цифровых источников сигнала.

Использование субтитров



Вы можете использовать субтитры для всех ТВ-каналов. Субтитры передаются через телетекст или сигнал DVB-T/DVB-C цифрового вещания. При наличии цифрового вещания вы можете выбрать удобный язык субтитров.

Включение/выключение субтитров

1. Нажмите кнопку  на пульте ДУ, выберите команды **Channel > Subtitle**, а затем нажмите кнопку **OK/▶**.
2. Выберите опцию **Subtitle**, нажмите **OK/▶** для входа и используйте кнопки **▲/▼**, чтобы выбрать **On** или **Off**, а затем нажмите **OK** для подтверждения.
3. Чтобы закрыть меню, нажмите кнопку **EXIT** или .

Дополнительные возможности телевизора



Выбор языка субтитров на цифровых телеканалах

1. Нажмите кнопку  на пульте ДУ, выберите команды **Channel > Subtitle > Digital subtitle language 1st**, а затем нажмите кнопку **OK/▶** для входа.
2. С помощью кнопок **▲/▼** выберите предпочтительный язык субтитров и нажмите кнопку **OK** для подтверждения.
3. С помощью кнопок **▲/▼** выберите опцию **Digital subtitle language 2nd**, а затем нажмите кнопку **OK/▶** для входа.
4. С помощью кнопок **▲/▼** выберите второй язык субтитров и нажмите кнопку **OK** для подтверждения.
5. Чтобы закрыть меню, нажмите кнопку **EXIT** или .

Быстрый доступ: Нажмите кнопку **SUBT.** на пульте дистанционного управления для выбора языков субтитров, доступных для текущей цифровой ТВ-программы.

Примечание: Вы должны установить Subtitle **ON**.



Выбор типа субтитров для цифровых телеканалов

1. Нажмите кнопку  на пульте ДУ, выберите команды **Channel > Subtitle > Subtitle type**, а затем нажмите кнопку **OK/▶**.
2. С помощью кнопок **▲/▼** выберите тип субтитров и нажмите **OK** для подтверждения. Вы можете выбрать опцию **Hearing impaired** для отображения субтитров для людей с нарушениями слуха на выбранном языке.
3. Чтобы закрыть меню, нажмите кнопку **EXIT** или .

Примечание: Вы должны установить Subtitle **ON**.

Использование телетекста



Выбор языка страницы декодирования

1. Нажмите кнопку  на пульте ДУ, выберите команды **Channel > Teletext > Decoding page language**, а затем нажмите кнопку **OK/▶** для входа.
2. С помощью кнопок **▲/▼** выберите предпочтительный язык для отображения телетекста и нажмите **OK** для подтверждения.
3. Чтобы закрыть меню, нажмите кнопку **EXIT** или .

Язык цифрового телетекста

В зависимости от телевещательной компании на цифровых ТВ-каналах можно просматривать несколько страниц телетекста на разных языках. Данная функция позволяет установить

существующий язык в качестве основного, который будет действовать для различных страниц телетекста.

1. Нажмите кнопку  на пульте ДУ, выберите команды **Channel > Teletext > Digital teletext language**, а затем нажмите кнопку **OK/▶** для входа.
2. С помощью кнопок **▲/▼** выберите язык и нажмите кнопку **OK** для подтверждения.
3. Чтобы закрыть меню, нажмите кнопку **EXIT** или .

Включение по сети

Эта функция позволяет с помощью сетевой команды включить телевизор, находящийся в режиме ожидания. Чтобы использовать эту функцию, необходимо выполнить следующие требования:



1. телевизор должен быть подключен к домашней сети;
2. устройство управления (смартфон) должно быть подключено к той же сети, что и телевизор;
3. на устройстве управления должно быть установлено приложение, которое поддерживает функцию включения по сети;
4. в меню **Network** для параметра **Network standby** должно быть выбрано значение **On**.

Когда телевизор находится в сетевом режиме ожидания, с помощью этого приложения можно включить телевизор удаленно.

T-Link

Данная функция используется для поиска устройств с протоколом сетевого управления CEC, подсоединенных к разъемам HDMI на телевизоре, и позволяет автоматически включать питание/режим ожидания на телевизоре и устройствах с протоколом сетевого управления CEC.

Подключение и выключение функции T-Link

1. Нажмите кнопку  на пульте ДУ, выберите команды **System > T-Link**, а затем нажмите кнопку **OK/▶**.
2. С помощью кнопок **▲/▼** выберите функцию **T-Link**, а затем нажмите кнопку **OK/▶** для входа.
3. Используя кнопки **▲/▼**, выберите **On** или **Off** и нажмите кнопку **OK** для подтверждения.
4. Чтобы закрыть меню, нажмите кнопку **EXIT** или .

Автоматическое включение

Данная функция позволяет автоматически включать телевизор при включении устройства CEC (например, DVD-плеера) с помощью отдельного пульта управления. Выберите **On**, чтобы включить данную функцию.

Дополнительные возможности телевизора

Автоматический переход в спящий режим

Данная функция позволяет автоматически переводить все устройства СЕС в режим ожидания при выключении телевизора с помощью пульта ДУ. Выберите Оп, чтобы включить данную функцию.

Примечание: Функции СЕС зависят от подключенных устройств и не исключено, что некоторые устройства не смогут корректно взаимодействовать с телевизором. В случае возникновения проблем с каким-либо из подобных устройств за дополнительной информацией обращайтесь к соответствующему руководству пользователя или к производителю устройства.

- **More**: Нажмите **OK** кнопку, чтобы увидеть подробное описание.

3. Нажмите кнопку **GUIDE** или **EXIT** для выхода из режима EPG.

Пароль для родительского контроля

- Пароль по умолчанию: 1234. Пользователь может изменить его на любой другой.

- Суперпароль - 0423. Если вы забыли свой пароль, введите суперпароль для сброса установленного пароля.

EPG (электронная программа передач)

EPG - это электронная программа передач цифрового телевидения. Вы можете перемещаться по списку, выбирать и просматривать программы.

1. Нажмите кнопку **GUIDE** на пульте ДУ. Откроется меню **Program Guide**, которая позволяет получить информацию о текущей или следующей программе на каждом канале. Выберите различные программы с помощью кнопок **▲/▼/◀/▶** на пульте ДУ.

2. Для просмотра EPG используйте соответствующие кнопки, показанные в нижней части экрана.

- **Program Filter**: Фильтр цифровых передач.

- Нажмите кнопку **☰** для отображения списка типов программ.

- Выберите различные типы программ с помощью кнопок **▲/▼** на пульте ДУ.

- Выберите один или несколько типов, которые вы хотите выделить в списке типов, и нажмите **▶**, чтобы сделать выбор или отменить его. При этом слева от выбранного типа появится флажок.

- Нажмите **КРАСНУЮ** кнопку, для всплывающего меню. С помощью кнопок **▲/▼** выберите **Schedule reminder** или **Schedule recording**.

- **Schedule reminder**: С помощью кнопок **OK** выберите **Channel, Date, Reminder time, Repeat type**.

- **Schedule recording**: С помощью кнопок **OK** выберите **Channel, Date, Reminder time,**

- **Duration, Repeat type**.

- **Select date**: Нажмите **ЗЕЛЕНУЮ** кнопку, чтобы выбрать дату.

- **Schedule list**: Нажмите **ЖЕЛТУЮ** кнопку, чтобы просмотреть список расписаний.

Проблемы и решения

Примечание: 1-й и 2-й параграфы раздела «Проблемы и решения» предназначены только для телевизоров с возможностью подключения к сети, поэтому владельцы других моделей могут пропустить эти пункты.

1. Невозможно подключиться к сети.

- Проверьте, подключен ли телевизор к сети;
- Перезапустите телевизор;
- Узнайте у интернет-провайдера, поддерживается ли доступ к вашему маршрутизатору. См. руководство пользователя для вашего маршрутизатора. Включите функцию DHCP после подключения телевизора к сети.
- Убедитесь, что ваш телевизор подключен к маршрутизатору и что маршрутизатор включен. Убедитесь, что ваш маршрутизатор/модем подключен к Интернету и что кабели Ethernet/беспроводная сеть работают нормально. Проверьте подключение на компьютере. Если проблема не исчезает, свяжитесь с отделом клиентской поддержки.

2. Видео воспроизводится с задержками.

- Видеофайлы с USB-накопителя --- низкая скорость передачи данных или формат файлов не поддерживается телевизором.
- Видеоролики загруженные из Интернета или онлайн-видео.
 - а. Низкая пропускная способность сети. Для показа онлайн-видео требуется высокая скорость передачи данных в сети.
 - б. Пропускная способность может снижаться во время пиковой нагрузки на сеть.
 - в. Проверьте, работают ли в данной сети другие устройства - они тоже могут обмениваться данными в сети, что приводит к снижению скорости. Особенно если такие устройства загружают или воспроизводят онлайн-видео.
 - д. Сам видеоролик может быть некачественным; возможно, проблема не в телевизоре или сети.

3. Когда к телевизору подключено одновременно два внешних жестких диска, они иногда не распознаются.

- Внешние жесткие диски потребляют большое количество энергии, что может привести к проблемам с электропитанием. Рекомендуется подключать жесткие диски по одному или использовать диски с низким энергопотреблением.

4. Видеофайлы с внешнего жесткого диска (подключенного через интерфейс USB) воспроизводятся без звука.

- Формат аудиодорожки вашего видеофайла не поддерживается телевизором.

5. Некоторые видеоролики не воспроизводятся.

- Некоторые форматы видео могут не поддерживаться телевизором, особенно форматы видеороликов, снятых на некоторые

виды камер, использующие частные форматы, несовместимые с вашим телевизором.

6. Воспроизведение видео неожиданно останавливается.

- При копировании и сжатии видео могут происходить ошибки, из-за которых воспроизведение может останавливаться автоматически.

7. На что нужно обратить внимание при обновлении ПО?

- Нельзя отключать устройство от электросети при обновлении ПО;
- Не нажимайте на кнопки пульта ДУ при обновлении ПО;
- Процесс обновления ПО может занять некоторое время в зависимости от скорости вашего подключения к Интернету.

8. После обновления ПО не должно быть заметных изменений интерфейса телевизора.

- Обновление ПО иногда может не только добавить новые функции, но и улучшить производительность телевизора, однако пользовательский интерфейс при этом не затрагивается. Пользовательский интерфейс может вообще никак не изменяться.

9. Что делать, если процесс обновления ПО был прерван из-за отключения электричества?

- Если вы обновляли ПО с USB-накопителя, не отключайте его от телевизора. Для продолжения обновления нужно просто включить телевизор. Если ПО обновлялось по сети, нужно также включить телевизор и проверить, нормально ли он работает.

10. Устройство подключено к USB-порту заранее, но при попытке открыть мультимедийные файлы на нем система пишет, что устройство не обнаружено, почему так?

- Возможно, ваш внешний жесткий диск поврежден, ему не хватает питания или на нем обнаружена ошибка. Увеличить питание можно, если одновременно подключить два коннектора с одного конца USB-провода к телевизору.

11. Внешнее устройство не распознается.

- Некоторые внешние устройства (веб-камеры, смартфоны, планшеты, джойстики, внешние беспроводные адаптеры) могут быть несовместимы с телевизором и не использоваться для соответствующих функций (nScreen, беспроводная связь, управление жестами, распознавание лиц и т. п.). Воспользуйтесь другим устройством. Если проблема не исчезнет, обратитесь к продавцу.

Выявление и устранение проблем

Большинство проблем, с которыми вы можете столкнуться при использовании телевизора, можно исправить с помощью следующего списка.

Нет изображения, нет звука

1. Проверьте, исправен ли предохранитель или прерыватель сети.
2. Подключите другое устройство к той же розетке и проверьте, работает ли оно.
3. Плохой контакт между вилкой и розеткой.
4. Проверьте источник сигнала.

Изображение черно-белое

1. Измените цветовую систему.
2. Отрегулируйте насыщенность.
3. Переключите канал. Возможно, вы смотрите черно-белый фильм.

Пульт дистанционного управления не работает.

1. Замените батарейки.
2. Батарейки установлены неправильно.

Изображения нет, звук есть

1. Отрегулируйте яркость и контрастность изображения.
2. Возможно, проблема не в устройстве, а в принимаемом сигнале.

Изображение нормальное, звука нет

3. Нажмите кнопку **VOLUME UP**, чтобы увеличить громкость.
4. Звук отключен, нажмите кнопку **MUTE**, чтобы включить его.
5. Измените акустическую систему.
6. Возможно, проблема не в устройстве, а в принимаемом сигнале.

Беспорядочная рябь на экране

Обычно такое явление вызвано местными помехами, например от автомобилей, ламп дневного цвета или фенов. Поверните антенну так, чтобы свести помехи к минимуму.

Комплектация

1. ЖК-телевизор 1 шт.
2. Шнур сетевой 1 шт.
3. Основание опоры (компл.) 1 шт.
4. Комплект крепежных элементов 1 шт.
5. Пульт ДУ 1 шт.
6. Элемент питания 2 шт.
7. Руководство по эксплуатации 1 шт.
8. Талон гарантийный 1 шт.
9. Кабель AV 1 шт.

Белые точки и другие помехи

Если антенна находится там, где сигнал достаточно слабый, на изображении могут появляться точки. Если сигнал очень слабый, вам может понадобиться специальная антенна для улучшения приема.

1. Отрегулируйте положение и направление домашней/уличной антенны.
2. Проверьте, подключена ли антенна к телевизору.
3. Подстройте канал.
4. Переключите канал. Возможно, проблема не в устройстве, а в принимаемом сигнале.

Помехи от искрения

Черные точки или горизонтальные полосы, дрожащее изображение. Такие проблемы часто вызываются системами зажигания автомобилей, неоновыми лампами, электродрелями и другим электрооборудованием.

«Призрачное» изображение

Такие помехи появляются из-за разделения телевизионного сигнала. Часть сигнала идет напрямую, а часть отражается от высоких зданий, гор и других подобных объектов. Данную проблему можно решить, изменив положение или направление антенны.

Радиочастотные помехи

Такие помехи приводят к появлению на экране ряби, диагональных полос, а иногда - к снижению контрастности изображения. Найдите источник радиочастотных помех и устраните его.

** Для получения максимально качественного изображения перед использованием устройства снимите все ярлыки с передней панели и экрана телевизора.*

Юридическое предупреждение

[Юридическое положение] TCL – производителя этого телевизора.

Из-за различий в возможностях продукции с функциями SmartTV, а также ограничений в доступном контенте определенные функции, приложения и услуги могут быть доступны не на всех устройствах или не во всех местах. Для некоторых функций SmartTV также могут потребоваться дополнительные платные периферийные устройства или вносимые отдельно абонентские взносы. Посетите наш веб-сайт для получения дополнительной информации по конкретному устройству и доступности контента. Услуги и доступность контента через SmartTV могут время от времени изменяться без предварительного уведомления.

Весь контент и услуги, доступные через это устройство, принадлежат третьим лицам и защищены авторскими правами, патентами, товарными знаками и/или другими законами об интеллектуальной собственности. Такой контент и услуги предоставляются исключительно для вашего личного некоммерческого использования. Вы можете использовать контент или услуги только в рамках разрешения со стороны владельца контента или поставщика услуг. Не ограничивая общий смысл вышесказанного, вы не можете, если на то не получено разрешение соответствующего владельца контента или услуг, изменять, копировать, переиздавать, загружать, публиковать, передавать, переводить, продавать, создавать производные работы, продвигать или каким-либо образом распространять любой контент или услуги, полученные с помощью этого устройства.

Вы соглашаетесь, что используете устройство с полной ответственностью за все возможные проблемы, связанные с качеством, эффективностью и точностью услуг третьих лиц. Устройство, а также поставляемые сторонними организациями контент и услуги, предоставляются «как есть», без какой-либо гарантии, явной или косвенной. TCL отказывается от ответственности по любым

явным или косвенным гарантиям и условиям, касающимся устройства и любых материалов и услуг включая (без ограничений) гарантии коммерческой пригодности, качества, пригодности для целевого использования, точности, спокойного использования, а также отсутствия нарушения прав третьих лиц. TCL не гарантирует точность, достоверность, своевременность, законность или полноту информации в любых материалах или услугах, доступ к которым может быть получен с помощью данного устройства; и компания не гарантирует, что устройство, материалы или услуги будут соответствовать вашим требованиям, а также что использование устройства или услуг будет бесперебойным. Компания TCL ни при каких обстоятельствах, включая халатность, не несет ответственность по контракту или по гражданскому праву за любые прямые, косвенные, случайные, фактические или последующие убытки, расходы на юридические услуги, а также расходы или любой другой ущерб, понесенный вследствие или в связи с использованием любой информации, содержащейся на устройстве, или в результате использования самого устройства или любых материалов или услуг, к которым получаете доступ вы или третьи лица, даже если вы были уведомлены о возможности вышеуказанных убытков.

Услуги сторонних организаций могут быть изменены, приостановлены, удалены, прекращены или прерваны, а доступ к ним может быть отключен в любое время без уведомления, и компания TCL не дает никаких гарантий, что какие-либо материалы или услуги будут доступны в течение какого-либо определенного периода времени. Контент и услуги передаются третьими лицами с помощью сетей и средств связи, не контролируемых TCL. Не ограничивая общий смысл настоящего заявления, TCL не несет ответственности за любые изменения, нарушения, отключение, удаление или приостановку любого контента или услуги, доступных на данном устройстве. TCL может налагать ограничения на использование или доступ к определенным услугам или контенту в любое время и без уведомления или ответственности. TCL не несет ответственности за обслуживание клиентов, связанное с контентом и услугами. Любые вопросы или запросы на услугу, относящиеся к контенту или услуге, должны быть направлены непосредственно поставщикам контента и услуг.

Установка опоры телевизора.

Примечания:

- В случае если опора уже установлена, пропустите данные инструкции.
- Следуйте инструкциям, соответственно составленным для доставленного Вам настольного штатива.
- Схемы, содержащиеся в данном документе, являются только лишь презентацией.
- Держите винты и пластиковые детали вдали от смазок и органических растворителей, чтобы избежать повреждения, особенно в процессе сборки.
- В процессе установки, подложите под экран мягкий материал для того, чтобы избежать царапин и повреждений на экране.
- Попробуйте собрать телевизор с подставкой в вертикальном положении. После того как телевизор установлен, избегайте соприкосновения экрана с острыми краями, чтобы не поцарапать экран.
- Если вы хотите установить телевизор на стене, необходимо приобрести соответствующий настенный кронштейн..

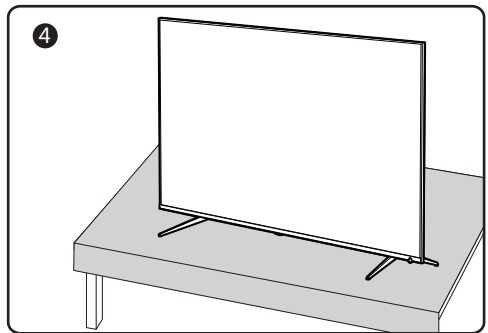
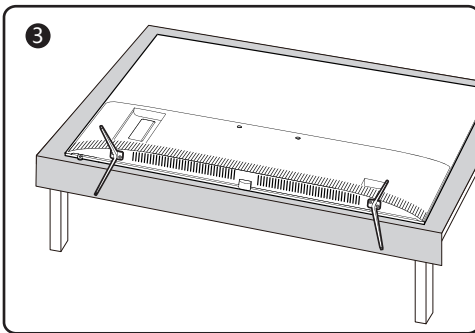
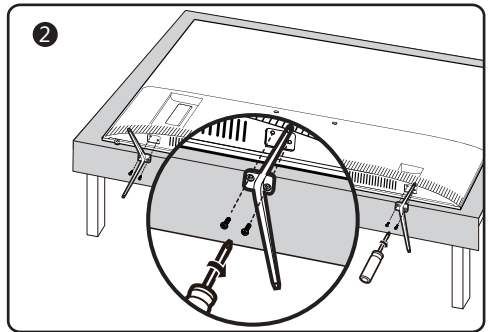
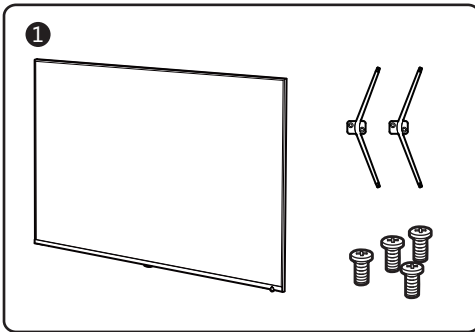

ТЕХНИЧЕСКИЕ ХАРАКТЕРИСТИКИ

Система звука принимаемого сигнала	D/K, B/G, I, NICAM	Источник питания	100-240 В~, 50 Гц
Система цветности принимаемого сигнала	SECAM, PAL	Параметры электросети	100-240 В~, 50 Гц

Модель	Model	L43P6US	L50P6US	L55P6US	L65P6US
Максимальный размер изображения	Screen size	43"	50"	55"	65"
Формат сигнала	Format of signal	DVB-T/T2/ C/S/S2	DVB-T/T2/ C/S/S2	DVB-T/T2/ C/S/S2	DVB-T/T2/ C/S/S2
Степень яркости	Brightness	280 cd/m2	300 cd/m2	320 cd/m2	320 cd/m2
Разрешение	Resolution	3840x2160	3840x2160	3840x2160	3840x2160
Угол обзора (CR=>10)	Viewing angles	178°/178°	178°/178°	178°/178°	178°/178°
Мощность звука	Sound Power	8 Вт x 2	8 Вт x 2	8 Вт x 2	8 Вт x 2
Вес	N.Weight	8.6 кг	12.4 кг	14.7 кг	22.5 кг
Формат экрана	Aspect ratio	16:9	16:9	16:9	16:9
Тип шнура питания	The power cord type	Съемный	Съемный	Съемный	Съемный

Условия эксплуатации:

- температура воздуха от 15 до 35 **0C**
- относительная влажность воздуха от 45 до 75 %
- атмосферное давление от 86 до 106 кПа (от 650 до 800 мм рт. ст.)

Технические характеристики, функции и комплект поставки могут отличаться от приведенных в настоящей «Инструкции по эксплуатации» вследствие модернизации телевизоров заводом-изготовителем.

Видеофайлы AVI и MKV могут содержать различные видео и аудио потоки, формат которых не поддерживается телевизором. В этом случае файл AVI или MKV воспроизводиться не будет.

СРОК СЛУЖБЫ ТЕЛЕВИЗОРА 5 ЛЕТ.

EAC

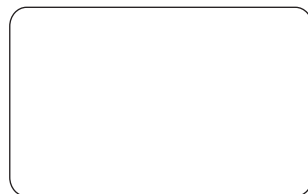

ПЕРЕЧЕНЬ ПОВРЕЖДЕНИЙ, НЕ ДОПУСКАЮЩИХ ДАЛЬНЕЙШУЮ ЭКСПЛУАТАЦИЮ ТЕЛЕВИЗОРА

- Сетевой шнур или вилка повреждены;
- Экран телевизора поврежден;
- При попадании в телевизор влаги;
- После падения телевизора;
- Если телевизор не работает должным образом после того как Вы обратились в раздел по устранению неисправностей.

ТРАНСПОРТИРОВАНИЕ И ХРАНЕНИЕ

Упакованные телевизоры допускается транспортировать всеми видами транспорта в условиях, соответствующих группе 5 ГОСТ 15150 – 69 при температуре окружающего воздуха от + 50 до – 40 °С и относительной влажности воздуха от 75 до 100 %.

Хранение телевизоров должно осуществляться в условиях группы 1 по ГОСТ 15150 – 69 при температуре окружающего воздуха от + 5 до + 40 °С и отсутствии в воздухе кислотных, щелочных и других агрессивных примесей.

Дисплеи телевизоров TCL со светодиодной подсветкой состоят из множества субпикселей, и его изготовление требует применения наиболее совершенных технологий. Однако на экране может быть несколько светлых или темных пикселей. Они не влияют на качество работы изделия. Для получения конкретной информации о допустимых значениях битых пикселей для вашей модели телевизора просим обращаться в техническую поддержку через форму обратной связи на сайте <http://tcl.com.ru>, указав в сообщении модель телевизора и серийный номер своего устройства.

Информация о наименовании и местонахождении изготовителя (уполномоченного изготовителем лица), телефон для связи с ним, а также месяц и год изготовления технического средства указаны в гарантийном талоне.

HDMI

Наименования HDMI и HDMI High-Definition Multimedia Interface, а также логотип HDMI являются товарными знаками или зарегистрированными товарными знаками HDMI Licensing Administrator, Inc. в США и других странах.

DOLBY AUDIO™

Произведено по лицензии Dolby Laboratories. Dolby, Dolby Audio, а также значок «двойная буква D» являются товарными знаками Dolby Laboratories.

** Рисунки и иллюстрации в настоящем руководстве пользователя представлены только для справки и могут отличаться от фактического внешнего вида устройства. Конструкция и характеристики устройства могут быть изменены без предварительного уведомления.*