

## FM/MW/LW Compact Disc Player

CD-проигрыватель с встроенным  
FM/MW/LW-тюнером  
FM/MW/LW програвач компакт  
дисків

Инструкция по  
эксплуатации

RU

Інструкції з  
експлуатації

UA

Для отмены демонстрации на дисплее (режим DEMO)  
см. стр. 11.

Щоб відмінити демонстраційний екран (DEMO), див.  
стор. 11.





**CD-проигрыватель с  
встроенным  
FM/MW/LW-тюнером**  
Сделано в Тайланде

Изготовитель: Сони Корпорейшн  
Адрес: 1-7-1 Конан, Минато-ку,  
Токио 108-0075, Япония

Для обеспечения безопасности установите это устройство на приборной панели автомобиля.  
Перед установкой и подключением ознакомьтесь с прилагаемой инструкцией.

Свойства лазерного диода

- Продолжительность излучения: непрерывное
- Выходная мощность лазера: меньше 53,3 мкВт

(значение получено измерением на расстоянии 200 мм от поверхности линзы объектива блока оптического считывания с апертурой 7 мм.)

#### **Дата изготовления устройства**

Тот же номер, что и серийный номер устройства, указанный на наклейке со штрих-кодом на картонной упаковке. Чтобы узнать дату изготовления, см. символы "P/D:" на наклейке со штрих-кодом на картонной упаковке.

P/D: XX XXXX  
1 2

1. Месяц изготовления
2. Год изготовления

A-0, B-1, C-2, D-3, E-4, F-5, G-6, H-7, I-8, J-9

#### **Внимание. Если в замке зажигания нет положения АСС**

Убедитесь, что настроена функция AUTO OFF (стр. 12). После выключения устройства его питание будет автоматически отключено через установленное время, что предотвращает разрядку аккумулятора. Если функция автоматического выключения (AUTO OFF) не включена, то при каждом выключении зажигания нажимайте и удерживайте кнопку OFF до тех пор, пока дисплей не погаснет.

---

## Содержание

Справочник по деталям и органам управления . . . . .	4
--	---

---

## Начало работы

Снятие передней панели . . . . .	5
Установка часов . . . . .	6
Подключение устройства USB . . . . .	6
Подключение другого переносного аудиоустройства . . . . .	6

---

## Прослушивание радио

Прослушивание радио . . . . .	7
Использование системы радиоданных (RDS) . . . . .	7

---

## Воспроизведение

Воспроизведение диска . . . . .	9
Воспроизведение устройства USB . . . . .	9
Поиск и воспроизведение композиций . . . . .	9

---

## Настройки

Отмена режима DEMO . . . . .	11
Основные операции настройки параметров . . . . .	11
Настройка GENERAL . . . . .	12
Настройка SOUND . . . . .	12
EQ3 PRESET . . . . .	12
EQ3 SETTING . . . . .	12
Настройка DISPLAY . . . . .	13

---

## Дополнительная информация

Меры предосторожности . . . . .	13
Уход за устройством . . . . .	15
Технические характеристики . . . . .	15
Поиск и устранение неисправностей . . . . .	16

# Справочник по деталям и органам управления

## Основное устройство

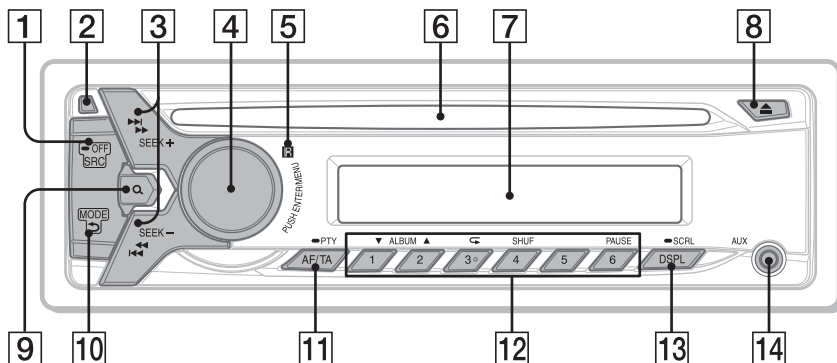

На номерной кнопке 3/↶ (повтор) имеется тактильная точка.

- 1 SRC (источник)**  
Включение питания.  
Смена источника сигнала.  
**-OFF**  
Нажмите и удерживайте в течение 1 секунды для выключения питания. Нажмите и удерживайте более 2 секунд для выключения питания и дисплея.
- 2 Кнопка снятия передней панели**
- 3 SEEK +/-**  
Автоматическая настройка на радиостанции. Нажмите и удерживайте для настройки вручную.  
**◀◀/▶▶ (пред./след.) ◀◀/▶▶ (назад/вперед)**
- 4 Дисковый регулятор**  
Поворачивайте для регулирования уровня громкости.  
**ENTER**  
Открытие выбранного пункта меню.  
**MENU**  
Вход в меню настройки.
- 5 Приемник сигналов с пульта дистанционного управления**
- 6 Слот для дисков**
- 7 Окошко дисплея**
- 8 ▲ (извлечь диск)**
- 9 Q (обзор) (стр. 10)**  
Переход в режим обзора при воспроизведении.
- 10 ↶ (назад)**  
Возврат к предыдущему экрану.  
**MODE (стр. 7)**
- 11 AF (альтернативные частоты)/ТА (сообщения о текущей ситуации на дорогах)**  
Настройка AF и TA.  
**-PTY (тип программы)**  
Нажмите и удерживайте, чтобы выбрать PTY в RDS.
- 12 Номерные кнопки (1–6)**  
Прием сохраненных в памяти радиостанций. Нажмите и удерживайте для сохранения станций.  
**ALBUM ▼/▲**  
Пропуск альбома для аудиоустройства. Нажмите и удерживайте для непрерывного пропуска альбомов.

↶ (повтор)

**SHUF (случайное воспроизведение)**  
**PAUSE**

**13 DSPL (дисплей)**

Изменение индикации на дисплее.

**-SCRL (прокрутка)**

Нажмите и удерживайте для прокрутки индикации.

**14 Входное гнездо AUX**

## Начало работы

### Снятие передней панели

Во избежание кражи устройства можно снять с него переднюю панель.

- 1** Нажмите и удерживайте кнопку **OFF** ①.  
Устройство выключится.
- 2** Нажмите кнопку снятия передней панели ②, затем снимите панель, потянув на себя.

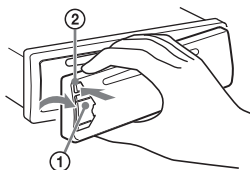

### Предупредительный звуковой сигнал

Если до поворота выключателя зажигания в положение OFF с устройства не была снята передняя панель, то в течение нескольких секунд будет слышен предупредительный звуковой сигнал. Звуковой сигнал будет слышен только в том случае, если используется встроенный усилитель.

## Установка передней панели

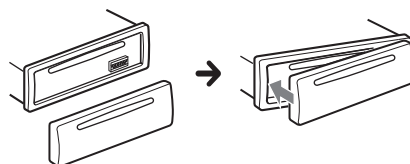

## Установка часов

- 1 Нажмите кнопку MENU, поверните дисковый регулятор для выбора [GENERAL], затем нажмите дисковый регулятор.
- 2 Поворачивая дисковый регулятор, выберите [CLOCK-ADJ], затем нажмите дисковый регулятор.  
Начнет мигать индикация часа.
- 3 Поворачивайте дисковый регулятор для установки значения часов и минут.  
Для изменения индикации нажмите кнопку SEEK +/-.
- 4 После установки минут нажмите кнопку MENU.  
Установка завершена, после чего часы начнут отсчет времени.

Для отображения часов нажмите кнопку DSPL.

## Подключение устройства USB

- 1 Уменьшите громкость на аппарате.
- 2 Подключите устройство USB к аппарату.

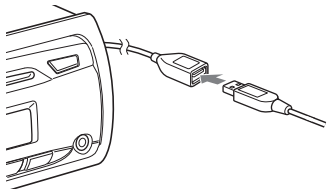

## Подключение другого переносного аудиоустройства

- 1 Выключите переносное аудиоустройство.
- 2 Уменьшите громкость на аппарате.
- 3 Подключите переносное аудиоустройство ко входному гнезду AUX (мини-стереоразъему) на аппарате при помощи соединительного кабеля\* (не входит в комплект).

\* Обязательно используйте разъем прямого типа.

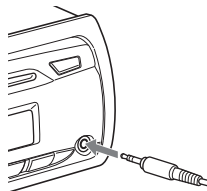

- 4 Нажимая кнопку SRC, выберите [AUX].

### Выравнивание уровня громкости подключенного устройства с другими источниками

Запустите воспроизведение на переносном аудиоустройстве с умеренной громкостью и установите на аппарате обычную громкость прослушивания.

Нажмите кнопку MENU и поверните дисковый регулятор.

Выберите [SOUND] → [AUX VOL] (стр. 12).

## Прослушивание радио

### Прослушивание радио

Для прослушивания радио нажмите кнопку SRC и выберите [TUNER].

### Автоматическое сохранение (BTM)

- 1 Нажимая кнопку MODE, измените диапазон (FM1, FM2, FM3, MW или LW).
- 2 Нажмите кнопку MENU, поверните дисковый регулятор для выбора [GENERAL], затем нажмите дисковый регулятор.
- 3 Поворачивая дисковый регулятор, выберите [BTM], затем нажмите дисковый регулятор. Радиостанции закрепляются за номерными кнопками и сохраняются в памяти устройства в порядке частот.

### Настройка

- 1 Нажимая кнопку MODE, измените диапазон (FM1, FM2, FM3, MW или LW).
- 2 Выполните настройку.  
Для настройки вручную Нажимая и удерживая кнопку SEEK +/-, найдите приблизительную частоту, затем нажмите кнопку SEEK +/- несколько раз для точной настройки на нужную частоту.  
Для автоматической настройки Нажмите кнопку SEEK +/-.  
Поиск остановится, когда устройство найдет радиостанцию. Повторяйте процедуру, пока не будет найдена нужная радиостанция.

### Сохранение вручную

- 1 Во время приема радиостанции, которую необходимо сохранить, нажмите и удерживайте номерную кнопку (1–6), пока не появится индикация [MEM].

### Прием радиостанций, сохраненных в памяти

- 1 Выберите диапазон, затем нажмите номерную кнопку (1–6).

## Использование системы радиоданных (RDS)

### Установка альтернативных частот (AF) и сообщений о текущей ситуации на дорогах (TA)

Функция AF выполняет постоянную перенастройку радиостанций, имеющих самый сильный сигнал в сети, а функция TA обеспечивает прием сообщений или программ (TP) о текущей ситуации на дорогах, если их прием возможен.

- 1 Нажимая кнопку AF/TA, выберите [AF-ON], [TA-ON], [AF/TA-ON] или [AF/TA-OFF].

### Для сохранения станций RDS с параметрами AF и TA

Можно выполнить предварительную настройку станций RDS с параметрами AF/TA. Задайте AF/TA, затем сохраните станцию с помощью BTM или вручную. При выполнении предварительной настройки вручную можно также сохранить станции без RDS.

## Для приема экстренных сообщений

При включении AF или TA экстренные сообщения будут автоматически прерывать текущее вещание.

## При настройке громкости во время приема сообщения о текущей ситуации на дорогах

Уровень громкости будет сохранен в памяти для последующего приема таких сообщений, независимо от обычного уровня громкости.

## Для прослушивания одной региональной программы (REGIONAL)

Когда функции AF и REGIONAL включены, устройство не будет переключаться на другую региональную станцию с более сильной частотой. При выезде за пределы области приема определенной региональной программы установите параметр [REG-OFF] в меню настройки GENERAL во время приема FM-радиостанции (стр. 12).

Эта функция не работает в Великобритании и некоторых других регионах.

## Функция местной привязки (только для Великобритании)

Эта функция позволяет настраиваться на волну других местных станций в данном районе, даже если они не занесены в память приемника под номерными кнопками.

Во время приема в диапазоне FM нажмите номерную кнопку (1–6), для которой запрограммирована местная станция. Не более чем через 5 секунд еще раз нажмите номерную кнопку местной станции. Повторяйте процедуру, пока не будет найдена местная радиостанция.

## Выбор типов программ (PTY)

Для поиска нужного типа программы используется функция PTY.

**1** Нажмите и удерживайте кнопку PTY во время приема в диапазоне FM.

**2** Поворачивайте дисковый регулятор, пока не отобразится требуемый тип программы, затем нажмите дисковый регулятор.

Устройство начнет поиск станции, передающей программу выбранного типа.

## Тип программ

**NEWS** (Новости), **AFFAIRS** (Текущие события), **INFO** (Информация), **SPORT** (Спорт), **EDUCATE** (Образование), **DRAMA** (Радиоспектакли), **CULTURE** (Культура), **SCIENCE** (Наука), **VARIED** (Переменная), **POP M** (Поп-музыка), **ROCK M** (Рок-музыка), **EASY M** (Умеренная музыка), **LIGHT M** (Легкая классика), **CLASSICS** (Классика), **OTHER M** (Прочие типы музыки), **WEATHER** (Погода), **FINANCE** (Финансы), **CHILDREN** (Детские программы), **SOCIAL A** (Общественная жизнь), **RELIGION** (Религия), **PHONE IN** (Звонки в прямой эфир), **TRAVEL** (Путешествия), **LEISURE** (Досуг), **JAZZ** (Джазовая музыка), **COUNTRY** (Музыка “кантри”), **NATION M** (Национальная музыка), **OLDIES** (Старые шлягеры), **FOLK M** (Народная музыка), **DOCUMENT** (Документальные репортажи)

## Установка часов (CT)

Данные CT, передаваемые с сигналами RDS, используются для установки часов устройства.

**1** Установите [CT-ON] в меню настройки GENERAL (стр. 12).



### Воспроизведение диска

- 1 Вставьте диск (этикеткой вверх).

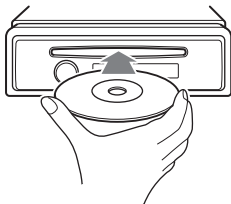

Воспроизведение начнется автоматически.

### Воспроизведение устройства USB

Могут использоваться устройства USB типа MSC (запоминающее устройство большой емкости), такие как флеш-носитель USB, цифровой плеер, телефон Android™, совместимые со стандартом USB.

В зависимости от используемого цифрового плеера или телефона с ОС Android может потребоваться установить MSC в качестве режима подключения USB.

#### Примечания

- Для получения подробных сведений о совместимости устройства USB посетите веб-узел поддержки, указанный на задней стороне обложки.
- Воспроизведение следующих файлов MP3/WMA не поддерживается:
  - сжатых без потери данных;
  - защищенных авторскими правами;
  - файлов DRM (Управление цифровыми правами);
  - многоканальных звуковых файлов.

- 1 Подключите устройство USB к порту USB (стр. 6).

Начнется воспроизведение.

Если устройство уже подключено, для запуска воспроизведения нажимайте кнопку SRC, чтобы выбрать [USB].

- 2 Отрегулируйте громкость на данном устройстве.

#### Для остановки воспроизведения

Нажмите и удерживайте кнопку OFF в течение 1 секунды.

#### Для удаления устройства

Остановите воспроизведение, затем удалите устройство.

### Поиск и воспроизведение композиций

#### Повторное воспроизведение и воспроизведение в случайной последовательности

- 1 Во время воспроизведения нажмите кнопку  (повтор) для повторного воспроизведения или SHUF для воспроизведения в случайной последовательности.

- 2 Нажимайте кнопку  (повтор) или SHUF несколько раз, чтобы выбрать нужный режим воспроизведения.

Воспроизведение в выбранном режиме может начаться не сразу.

Доступные режимы воспроизведения отличаются в зависимости от выбранного источника звука.

## Поиск композиции по названию (Quick-BrowZer™)

- 1** При воспроизведении с CD или устройства USB нажмите кнопку **Q** (обзор)\*. Отобразится список категорий поиска.  
Когда появится список композиций, нажимайте кнопку **↶** (назад).  
\* Во время воспроизведения с устройства нажмите и удерживайте кнопку **Q** (обзор) более 2 секунд, чтобы вернуться непосредственно к началу списка категорий.
- 2** Поворачивая дисковый регулятор, выберите требуемую категорию поиска, затем нажмите дисковый регулятор для подтверждения.
- 3** Повторите шаг 2 для поиска требуемой композиции.  
Начнется воспроизведение.

### Для выхода из режима Quick-BrowZer

Нажмите кнопку **Q** (обзор).

## Поиск с пропуском элементов (Режим перехода)

- 1** Нажмите кнопку **Q** (обзор).
- 2** Нажмите кнопку **SEEK +**.
- 3** Поверните дисковый регулятор, чтобы выбрать элемент.  
Переход в списке выполняется шагами по 10 % от общего количества элементов в списке.
- 4** Нажмите кнопку **ENTER** для возврата в режим Quick-BrowZer.  
Появится выбранный элемент.

- 5** Поворачивая дисковый регулятор, выберите требуемый элемент, а затем нажмите дисковый регулятор.  
Начнется воспроизведение.

### Отмена режима DEMO

Демонстрационный дисплей, отображающийся при выключении устройства, можно отключить.

- 1** Нажмите кнопку MENU, поверните дисковый регулятор для выбора [DISPLAY], затем нажмите дисковый регулятор.
- 2** Поворачивая дисковый регулятор, выберите [DEMO], затем нажмите дисковый регулятор.
- 3** Поворачивая дисковый регулятор, выберите [DEMO-OFF], а затем нажмите дисковый регулятор.  
Настройка завершена.
- 4** Дважды нажмите кнопку ↵ (назад).  
Дисплей вернется в режим обычного приема/воспроизведения.

### Основные операции настройки параметров

Для настройки параметров в меню используется следующая процедура. В зависимости от источника и параметров можно настроить следующие элементы.

- 1** Нажмите кнопку MENU.
- 2** Поворачивая дисковый регулятор, выберите категорию настройки, а затем нажмите дисковый регулятор.  
Существуют следующие категории настройки:
  - GENERAL (стр. 12)
  - SOUND (стр. 12)
  - DISPLAY (стр. 13)
- 3** Поворачивая дисковый регулятор, выберите параметры, а затем нажмите дисковый регулятор.

**Для возврата к предыдущему дисплею выполните следующее действие**

Нажмите кнопку ↵ (назад).

---

## Настройка GENERAL

---

**CLOCK-ADJ** (Установка часов) (стр. 6)

---

**CAUT ALM** (Предупредительный звуковой сигнал)

Включение предупредительного звукового сигнала: [ON], [OFF] (стр. 5).  
(Доступно, только когда устройство выключено.)

---

**BEEP**

Активизация звукового сигнала: [ON], [OFF].

---

**AUTO OFF**

Автоматическое отключение через определенное время, если устройство выключено: [NO], [30S] (30 секунд), [30M] (30 минут), [60M] (60 минут).

---

**AUX-A** (Аудиовход AUX)

Активизация отображения источника AUX: [ON], [OFF]. (Доступно, только когда устройство выключено.)

---

**CT** (Время на часах)

Включение функции CT: [ON], [OFF].

---

**REGIONAL**

Прием ограничивается определенным регионом: [ON], [OFF]. (Доступно только при приеме FM.)

---

**BTM** (стр. 7)

---

---

## Настройка SOUND

---

**EQ3 PRESET**

Можно выбрать кривую эквалайзера из 7 вариантов или отключить эквалайзер: [XPLOD], [VOCAL], [EDGE], [CRUISE], [SPACE], [GRAVITY], [CUSTOM], [OFF].  
Выбор для каждого источника кривую эквалайзера можно занести в память.

---

**EQ3 SETTING**

Выбор варианта [CUSTOM] для EQ3.  
Выбор настройки эквалайзера: [LOW], [MID], [HIGH].  
Для восстановления заводской настройки кривой эквалайзера нажмите и удерживайте кнопку ENTER перед завершением настройки.

---

**BALANCE**

Регулировка звукового баланса: [RIGHT-15] – [CENTER] – [LEFT-15].

---

**FADER**

Регулировка относительного уровня: [FRONT-15] – [CENTER] – [REAR-15].

---

**LOUDNESS** (Динамическая громкость)

Усиление басов и высоких частот для чистоты звука при низком уровне громкости: [ON], [OFF].

---

**SW LEVEL** (Уровень сабвуфера)

Регулировка уровня громкости сабвуфера: [+2 dB] - [0 dB] - [-2 dB].

---

**AUX VOL** (Уровень громкости AUX)

Раздельная настройка громкости для каждого подсоединенного дополнительного устройства: [+18 dB] - [0 dB] - [-8 dB].  
Эта настройка исключает необходимость регулировки громкости для разных источников.

---

## Настройка DISPLAY

### DEMO (Демонстрация)

Включение режима демонстрации:  
[ON], [OFF].

### DIMMER

Используется для изменения яркости дисплея: [ON], [OFF].

### AUTO SCR (Автоматическая прокрутка)

Автоматическая прокрутка длинных элементов: [ON], [OFF].

### M.DISPLAY (Движущийся дисплей)

Отображение движущихся изображений: [ON], [OFF].

## Дополнительная информация

### Меры предосторожности

- Если автомобиль был припаркован в солнечном месте, не включайте устройство до тех пор, пока оно не охладится.
- Не оставляйте переднюю панель или переносные аудиоустройства внутри автомобиля, поскольку высокая температура в результате воздействия прямых солнечных лучей может привести к их повреждению.
- При работе устройства автоматически выдвигается антенна с электрическим приводом.

### Конденсация влаги

При конденсации влаги внутри устройства извлеките диск и подождите приблизительно час, пока влага не испарится. В противном случае возможны сбои при работе устройства.

### Для поддержания высокого качества звука

Не проливайте жидкости на устройство или диски.

### Примечания относительно дисков

- Не подвергайте диски воздействию прямых солнечных лучей и источников тепла, таких как воздуховоды с горячим воздухом. Не оставляйте диски в машине, припаркованной в солнечном месте.
- Перед воспроизведением протирайте диски чистящей тканью по направлению от центра к краям. Не пользуйтесь растворителями, такими как бензин, разбавитель, а также имеющимися в продаже чистящими средствами.



- Это устройство предназначено для воспроизведения дисков, отвечающих требованиям стандарта Compact Disc (CD). DualDiscs и некоторые музыкальные диски, закодированные с помощью технологий защиты авторских прав, не соответствуют стандарту Compact Disc (CD) и поэтому не могут воспроизводиться этим устройством.
- Диски, которые это устройство НЕ МОЖЕТ воспроизводить:
  - Диски с ярлыками, наклейками, а также с прикрепленной клейкой лентой или бумагой. Применение таких дисков может вызвать сбой в работе или повреждение диска.
  - Диски нестандартной формы (например, в форме сердца, квадрата, звезды). В противном случае это может привести к повреждению устройства.
  - Диски диаметром 8 см.

- CD-R/CD-RW, записанные в формате, отличающемся от музыкального формата CD или формата MP3, соответствующего ISO9660 Level 1/Level 2, Joliet/Romeo или Multi-Session.

## Порядок воспроизведения файлов MP3/WMA

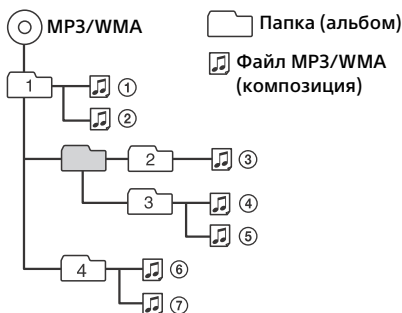

### Примечания относительно дисков CD-R/CD-RW

- Максимальное количество: (только для CD-R/CD-RW)
  - папок (альбомов): 150 (включая корневую папку);
  - файлов (композиций) и папок: 300 (может быть менее 300, если названия папок/файлов состоят из большого числа символов);
  - отображаемых символов в названии папки/файла: 32 (Joliet)/64 (Romeo).
- Если диск Multi-Session начинается сессией CD-DA, он распознается как диск CD-DA и другие сессии не воспроизводятся.
- Диски, которые это устройство НЕ МОЖЕТ воспроизводить:
  - CD-R/CD-RW с плохим качеством записи.
  - CD-R/CD-RW, записанные на несовместимом записывающем устройстве.
  - CD-R/CD-RW, которые неправильно финализируются.

В случае возникновения вопросов или проблем, касающихся этого устройства, которые не описаны в данном руководстве, обратитесь к ближайшему дилеру Sony.

## Уход за устройством

### Чистка контактов

Возможно, устройство не будет работать надлежащим образом из-за загрязнения контактов, служащих для соединения передней панели с устройством. Во избежание этого отсоедините переднюю панель (стр. 5) и протрите контакты ватным тампоном. Не прикладывайте излишних усилий. В противном случае можно повредить контакты.

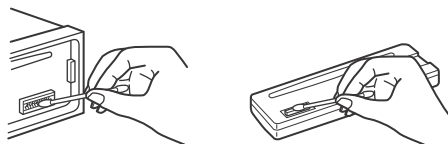

### Примечания

- В целях безопасности перед чисткой разъемов выключите зажигание и выньте ключ из выключателя зажигания.
- Никогда не прикасайтесь к контактам пальцами или металлическими предметами.

## Технические характеристики

### Тюнер

#### FM

Диапазон настройки:

##### CDX-G1003ER

FM1/FM2: 87,5 – 108,0 МГц (шаг 50 кГц)

FM3: 65 – 74 МГц (шаг 30 кГц)

##### CDX-G1003UR

Диапазон настройки: 87,5 – 108,0 МГц

Антенное гнездо:

Разъем внешней антенны

Промежуточная частота: 25 кГц

Используемая чувствительность: 8 дБф

Избирательность: 75 dB при 400 кГц

Отношение сигнал/шум: 80 dB (стерео)

Разделение: 50 dB при 1 кГц

Диапазон воспроизводимых частот:  
20–15000 Гц

### MW/LW

Диапазон настройки:

MW: 531–1602 кГц

LW: 153–279 кГц

Антенное гнездо:

Разъем внешней антенны

Промежуточная частота:

9124,5 кГц или 9115,5 кГц/4,5 кГц

Чувствительность: MW: 26 мкВ, LW: 45 мкВ

### Проигрыватель дисков CD

Отношение сигнал/шум: 95 dB

Диапазон воспроизводимых частот:

10–20000 Гц

Низкочастотная и высокочастотная

детонация: ниже уровня обнаружения

Кодек поддерживает форматы:

MP3 (.mp3) и WMA (.wma)

### Проигрыватель USB

Интерфейс: USB (полноскоростной)

Максимальный потребляемый ток: 500 мА

Максимальное количество распознаваемых  
данных:

Папок (альбомов): 128

Файлов (композиций) в каждой папке: 512

Кодек поддерживает форматы:

MP3 (.mp3) и WMA (.wma)

### Усилитель мощности

Выход: Выходы громкоговорителей

Полное сопротивление громкоговорителей:  
4–8 Ом

Максимальная выходная мощность: 55 Вт × 4  
(при сопротивлении 4 Ом)

### Общая информация

Выходы:

Терминал аудиовыходов (задний,  
сабвуфер)

Силовая антенна/терминал управления  
усилителем (REM OUT)

Входы:

Входной терминал пульта дистанционного  
управления

Входной разъем антенны

Входное гнездо AUX (мини-стереоразъем)

Порт USB

Требования к источнику питания:

Автомобильный аккумулятор 12 В постоянного тока (с отрицательным заземлением)

Размеры:

Прибл. 178 мм × 50 мм × 177 мм (ш/в/г)

Монтажные размеры:

Прибл. 182 мм × 53 мм × 160 мм (ш/в/г)

Масса: прибл. 1,2 кг

Комплект поставки:

Основное устройство (1)  
Детали для установки и подключений (1 комплект)

У вашего дилера может не быть в наличии некоторых принадлежностей, перечисленных выше. Обратитесь к дилеру для получения подробной информации.

Конструкция и характеристики могут изменяться без предварительного уведомления.

## Авторские права

Quick-BrowZer является товарным знаком Sony Corporation.

Windows Media является товарным знаком или зарегистрированным товарным знаком корпорации Microsoft Corporation в США и/или других странах.

Данное изделие защищено определенными правами интеллектуальной собственности Microsoft Corporation. Использование или распространение подобной технологии, кроме как в данном продукте, без лицензии корпорации Microsoft или авторизованного представителя корпорации Microsoft запрещено.

Лицензия на технологию звуковой кодировки MPEG Layer-3 и патенты получены от Fraunhofer IIS и Thomson.

Android является зарегистрированной торговой маркой компании Google Inc. Использование этой торговой марки ограничено Разрешениями Google.

## Поиск и устранение неисправностей

Приводимый ниже проверочный перечень поможет устранить большинство проблем, которые могут возникнуть при эксплуатации устройства. Перед ознакомлением с нижеприведенной таблицей обратитесь к разделам по подключению и эксплуатации устройства.

Для получения дополнительных сведений о применении предохранителя, а также извлечении устройства из приборной панели см. прилагаемое к устройству руководство по установке/подключению. Если неполадку не удалось устранить, посетите веб-узел поддержки, указанный на задней стороне обложки.

### Общая информация

**Нет звука.**

→ Регулятор фейдера [FADER] не установлен для системы с 2 громкоговорителями.

**Не слышен звуковой сигнал.**

→ Подключен дополнительный усилитель мощности, а встроенный не используется.

**Удалены данные из памяти.**

→ Отсоединился или неправильно подключен провод питания или извлечена батареяка.

**Из памяти удалены запрограммированные радиостанции и установка времени.**

**Перегорел предохранитель.**

**Слышен шум при переключении положения ключа зажигания.**

→ Провода неправильно подсоединены к разъему электропитания вспомогательного оборудования автомобиля.



---

**Во время воспроизведения или приема начинается демонстрация.**

- Если при включенном демонстрационном режиме [DEMO-ON] в течение 5 минут не выполняются никакие операции, начинается демонстрация.
  - Установите значение [DEMO-OFF] (стр. 13).

---

**Пропала/не отображается индикация в окошке дисплея.**

- Для диммера установлено значение [DIM-ON] (стр. 13).
- Дисплей отключится, если нажать и удерживать кнопку OFF.
  - Нажмите кнопку OFF на устройстве и удерживайте ее нажатой, пока дисплей не включится.
- Контакты загрязнены (стр. 15).

---

**Не работают кнопки управления.**

**Диск не извлекается.**

- Нажмите кнопки DSPL и ↶ (назад)/MODE и удерживайте их в течение более 2 секунд для перезагрузки устройства. Содержимое памяти будет удалено. В целях безопасности не выполняйте перезагрузку во время вождения.

## Прием радиостанций

---

**Не удается принять радиостанции.**

**Звук сопровождается помехами.**

- Неправильное соединение.
  - Проверьте подсоединение автомобильной антенны.
  - Если не выдвигается автомобильная антенна, проверьте соединение провода управления антенной с электрическим приводом.

---

**Не удается выполнить предварительную настройку.**

- Передаваемый радиосигнал слишком слаб.

## RDS

---

**Услуги RDS не передаются.**

- Выбран диапазон FM3 (CDX-G1003ER).
  - Выберите диапазон FM1 или FM2.
- Услуги RDS недоступны в данном регионе.

---

**После нескольких секунд прослушивания включается функция SEEK.**

- Станция не передает данные TP или передает слишком слабый сигнал.
  - Отключите TA (стр. 7).

---

**Дорожные сообщения не передаются.**

- Включите TA (стр. 7).
- Станция не транслирует дорожных сообщений, хотя и относится к типу TP.
  - Настройтесь на другую станцию.

---

**При включении функции RTY отображается индикация [- - - - -].**

- Принимаемая станция не передает данные RDS.
- Данные RDS не принимаются.
- Станция не указывает тип программы.

---

**Название программной услуги мигает.**

- Для выбранной в данный момент станции не используется альтернативная частота.
  - Нажмите кнопку SEEK +/-, пока мигает название программной услуги. Появится индикация [PI SEEK], и устройство начнет поиск другой частоты с такими же данными PI (программная идентификация).

## Воспроизведение дисков CD

---

**Компакт-диск не воспроизводится.**

- Диск загрязнен или поврежден.
- Диски CD-R/CD-RW не предназначены для воспроизведения звука (стр. 14).

---

**Невозможно воспроизвести файлы MP3/WMA.**

- Диск несовместим с форматом и версией MP3/WMA. Подробнее о воспроизводимых дисках и форматах см. на веб-узле технической поддержки.

---

**Для воспроизведения файлов MP3/WMA требуется больше времени, чем для других файлов.**

- Может потребоваться больше времени до начала воспроизведения следующих дисков:
  - диск, записанный с использованием сложной разветвленной структуры папок;

- диск, записанный в формате Multi Session;
- диск, на который можно добавлять данные.

---

#### **Звук прерывается.**

- Диск загрязнен или поврежден.

### **Воспроизведение музыки с устройств USB**

#### **Не воспроизводятся данные с использованием концентратора USB.**

- На данном устройстве невозможно распознавание устройств USB, подключенных через концентратор USB.

---

#### **Устройство USB требует больше времени для воспроизведения.**

- Устройство USB содержит файлы со сложной разветвленной структурой папок.

---

#### **Прерывистость звука.**

- Звук может прерываться при скорости передачи, превышающей 320 Кбит/с.

### **Индикация/сообщения об ошибках**

#### **ERROR**

- Компакт-диск загрязнен или вставлен нижней стороной вверх.
  - Почистите или правильно вставьте компакт-диск.
- Вставлен пустой диск.
- Диск не воспроизводится по какой-либо причине.
  - Вставьте другой компакт-диск.
- Не удалось автоматически распознать устройство USB.
  - Подключите его снова.
- Нажмите кнопку ▲ для извлечения диска.

---

#### **HUB NO SUPRT** (концентраторы не поддерживаются)

- Данное устройство не поддерживает подключение через концентратор USB.

---

#### **NO AF** (отсутствуют альтернативные частоты)

- Для выбранной в данный момент станции не используется альтернативная частота.
  - Нажмите кнопку SEEK +/-, пока мигает название программной услуги. Устройство начинает поиск другой частоты с теми же данными PI (программная идентификация) (появляется индикация [PI SEEK]).

---

#### **NO DEV** (нет устройства)

- В качестве источника выбрано [USB], но устройство USB не подключено. В процессе воспроизведения отключено устройство USB или кабель USB.
  - Следует подключить устройство USB и кабель USB.

---

#### **NO MUSIC**

- На диске или устройстве USB отсутствуют музыкальные файлы.
  - Вставьте музыкальный CD.
  - Подключите устройство USB, на котором содержатся музыкальные файлы.

---

#### **NO TP** (нет сообщений о текущей ситуации на дорогах)

- Устройство продолжит поиск станций, передающих программу TP.

---

#### **OVERLOAD**

- Устройство USB переполнено.
  - Отключите устройство USB, а затем измените источник, нажав кнопку SRC.
  - Устройство USB повреждено, или подсоединено неподдерживаемое устройство.

---

#### **PUSH EJECT** (нажмите кнопку извлечения диска)

- Не удается извлечь диск.
  - Нажмите кнопку ▲ (извлечь).

---

#### **READ**

- Устройство считывает все данные композиции и альбома с диска.
  - Дождитесь завершения процесса считывания. Воспроизведение начнется автоматически. Для этого может потребоваться более одной минуты в зависимости от структуры диска.

---

**USB NO SUPRT** (USB не поддерживается)

- Подключенное устройство USB не поддерживается.
  - Для получения подробных сведений о совместимости устройства USB посетите веб-узел поддержки.

---

**[L L L L] или [r r r r]**

- Во время перемещения вперед или назад достигнуто начало или конец диска, и продолжение невозможно.

---

**[\_]**

- Невозможно отобразить символ.

Если в результате предлагаемых действий не удастся устранить неполадку, обратитесь к ближайшему дилеру Sony. Если устройство сдается в ремонт в случае какой-либо неполадки, возникшей при воспроизведении диска CD, необходимо иметь при себе компакт-диск, при воспроизведении которого обнаружилась неисправность.

З міркувань безпеки обов'язково встановіть цей пристрій на щитку управління в автомобілі.  
Детальнішу інформацію про встановлення та підключення див. у посібнику зі встановлення й підключення, який входить до комплекту постачання.

Властивості діодного лазера

- Тривалість випромінювання: постійне
- Вихідна потужність лазера: менше, ніж 53,3 мкВт

(Значення вихідної потужності виміряно на відстані 200 мм від поверхні лінзи об'єктива на оптичному блоці адаптера з діаметром апертури 7 мм.)

### Дата виготовлення пристрою

Той же номер, що і серійний номер пристрою, вказаний на наклейці зі штрих-кодом на картонній упаковці.

Щоб дізнатися дату виготовлення, див. символи «P/D:» на наклейці зі штрих-кодом на картонній упаковці.

P/D: XX XXXX  
1 2

1. Місяць виготовлення
2. Рік виготовлення

A-0, B-1, C-2, D-3, E-4, F-5, G-6, H-7, I-8, J-9



001

Виготовлено в Таїланді

Обладнання відповідає вимогам:

- Технічного регламенту з електромагнітної сумісності обладнання (постанова КМУ від 29.07.2009 № 785).

Обладнання відповідає вимогам Технічного регламенту обмеження використання деяких небезпечних речовин в електричному та електронному обладнанні (постанова КМУ від 03.12.2008 № 1057).

### Застереження для випадків, коли запалювання вашого автомобіля не має положення АСС

Обов'язково встановіть функцію «AUTO OFF» (стор. 11). Пристрій вимикатиме живлення повністю й автоматично у встановлений час вимикання пристрою, що запобігає розрядженню акумулятора. Якщо функцію «AUTO OFF» не активовано, щоразу під час вимикання запалювання натискайте й утримуйте кнопку OFF, доки дисплей не згасне.

---

## Зміст

Довідник із частин і органів керування . . . . .	4
--	---

---

## Початок роботи

Від'єднання передньої панелі . . . . .	5
Встановлення годинника . . . . .	6
Підключення пристрою USB . . . . .	6
Підключення іншого портативного аудіопристрою . . . . .	6

---

## Прослуховування радіо

Прослуховування радіо . . . . .	7
Використання системи радіоданих (RDS) . . . . .	7

---

## Відтворення

Відтворення диска . . . . .	9
Відтворення пристрою USB . . . . .	9
Пошук і відтворення композицій . . . . .	9

---

## Налаштування

Скасування режиму DEMO . . . . .	11
Основні операції налаштування . . . . .	11
Налаштування GENERAL . . . . .	11
Налаштування SOUND . . . . .	12
EQ3 PRESET . . . . .	12
EQ3 SETTING . . . . .	12
Налаштування DISPLAY . . . . .	12

---

## Додаткові відомості

Застережні заходи . . . . .	13
Технічне обслуговування . . . . .	14
Технічні характеристики . . . . .	14
Пошук та усунення несправностей . . . . .	16

# Довідник із частин і органів керування

## Основний пристрій

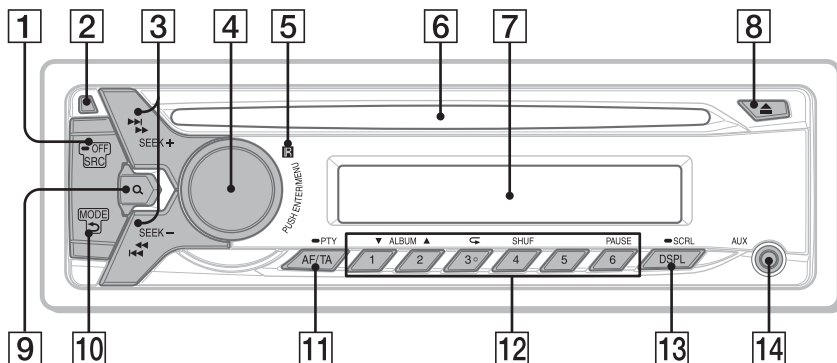

На цифровій кнопці 3/↶ (повторити) є тактильна точка.

### 1 SRC (джерело)

Увімкнення живлення.  
Змінення джерела.

#### -OFF

Щоб вимкнути живлення, натисніть і утримуйте протягом 1 секунди.  
Якщо натиснути й утримувати кнопку довше 2 секунд, живлення вимкнеться, і дисплей згасне.

### 2 Кнопка розблокування передньої панелі

### 3 SEEK +/-

Автоматичне настроювання на радіостанції. Натисніть і утримуйте, щоб настроїти на станцію вручну.

⏪/⏩ (попередня/наступна)  
⏮/⏭ (назад/вперед)

### 4 Диск керування

Повертайте для налаштування гучності.

#### ENTER

Вхід до вибраного пункту.

#### MENU

Відкриття меню налаштувань.

### 5 Приймач сигналів від пульта дистанційного керування

### 6 Гніздо для дисків

### 7 Віконце дисплея

### 8 ▲ (вийняти диск)

### 9 Q (огляд) (стор. 10)

Перехід до режиму огляду під час відтворення.

### 10 ↶ (назад)

Повернення до попереднього екрана.  
**MODE (стор. 7)**

### 11 AF (альтернативні частоти)/TA (повідомлення про ситуацію на дорогах)

Настроювання AF і TA.

#### -PTY (тип програми)

Натисніть і утримуйте, щоб вибрати PTY в RDS.

### 12 Цифрові кнопки (1-6)

Прийом збережених у пам'яті радіостанцій. Натисніть і утримуйте, щоб зберегти станції.

#### ALBUM ▼/▲

Пропускання альбому для аудіопристрою. Натисніть і утримуйте для безперервного пропускання альбомів.

↶ (повторити)

**SHUF (відтворення в довільному порядку)**

**PAUSE**

**13 DSPL (дисплей)**

Змінення індикації на дисплеї.

**-SCRL (прокручування)**

Натисніть і утримуйте, щоб прокрутити індикацію на дисплеї.

**14 Вхідне гніздо AUX**

## Початок роботи

### Від'єднання передньої панелі

Передню панель цього пристрою можна від'єднати, щоб запобігти крадіжці.

**1** Натисніть і утримуйте кнопку OFF ①.

Пристрій вимкнеться.

**2** Натисніть кнопку розблокування передньої панелі ②, а потім зніміть панель, потягнувши її до себе.

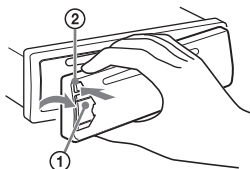

### Попереджувальний сигнал

Якщо замок запалювання перевести в положення «OFF», не від'єднавши передню панель, протягом кількох секунд буде лунати попереджувальний сигнал. Сигнал буде лунати тільки за умови використання вбудованого підсилювача.

### Приєднання передньої панелі

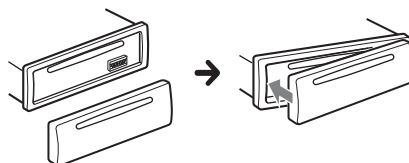

## Встановлення годинника

- 1 Натисніть кнопку MENU, повертаючи диск керування, виберіть [GENERAL], а потім натисніть диск керування.
- 2 Повертаючи диск керування, виберіть [CLOCK-ADJ], потім натисніть диск керування. Значення часу почне блимати.
- 3 Повертайте диск керування, щоб установити години та хвилини. Щоб перемістити цифрову індикацію, натискайте кнопку SEEK +/-.
- 4 Після встановлення хвилини натисніть кнопку MENU. Настроювання буде завершено, і годинник почне працювати.

Щоб відобразити годинник, натисніть кнопку DSPL.

## Підключення пристрою USB

- 1 Зменште гучність сигналу на пристрої.
- 2 Підключіть пристрій USB до цього пристрою.

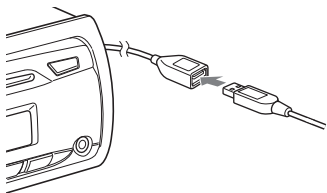

## Підключення іншого портативного аудіопристрою

- 1 Вимкніть портативний аудіопристрій.
- 2 Зменште гучність сигналу на пристрої.
- 3 Підключіть портативний аудіопристрій до вхідного гнізда AUX (стерео міні-гніздо) на пристрої за допомогою з'єднувального шнура\* (не входить до комплекту постачання).

\* Обов'язково використовуйте штекер прямого типу.

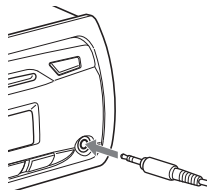

- 4 Натискаючи кнопку SRC, виберіть пункт [AUX].

### Щоб вирівняти гучність підключеного пристрою відносно інших джерел

Запустіть відтворення на портативному аудіопристрої з помірною гучністю та встановіть на пристрої звичайну гучність прослуховування. Натисніть кнопку MENU та поверніть диск керування. Виберіть [SOUND] → [AUX VOL] (стор. 12).



## Прослуховування радіо

### Прослуховування радіо

Щоб прослухати радіо, натисніть кнопку SRC і виберіть [TUNER].

### Автоматичне збереження (BTM)

- 1 Натисніть кнопку MODE, щоб змінити діапазон (FM1, FM2, FM3, MW або LW).
- 2 Натисніть кнопку MENU, повертаючи диск керування, виберіть [GENERAL], а потім натисніть диск керування.
- 3 Повертаючи диск керування, виберіть [BTM], потім натисніть диск керування.  
Пристрій закріпить радіостанції за цифровими кнопками у послідовності, що відповідає послідовності частот.

### Настроювання

- 1 Натисніть кнопку MODE, щоб змінити діапазон (FM1, FM2, FM3, MW або LW).
- 2 Виконайте настроювання частоти.  
Щоб настроїти вручну  
Натиснувши та утримуючи кнопку SEEK +/-, знайдіть приблизну частоту, а потім натискайте кнопку SEEK +/- кілька разів для точного настроювання на потрібну частоту.  
Щоб настроїти автоматично  
Натисніть кнопку SEEK +/-.  
Сканування зупиняється, коли пристрій знаходить радіостанцію. Повторюйте цю процедуру, доки не приймете сигнал бажаної станції.

### Збереження вручну

- 1 Під час прийому радіостанції, яку потрібно зберегти, натисніть і утримуйте цифрову кнопку (від 1 до 6), доки не з'явиться індикація [MEM].

### Прийом радіостанцій, збережених у пам'яті

- 1 Виберіть діапазон, а потім натисніть цифрову кнопку (від 1 до 6).

## Використання системи радіоданих (RDS)

### Налаштування альтернативних частот (AF) і повідомлень про ситуацію на дорогах (TA)

Функція AF постійно налаштовується на станцію з найсильнішим сигналом у мережі, а функція TA надає найновішу інформацію про ситуацію на дорогах або дорожні програми (TP), якщо вони приймаються.

- 1 Натискаючи кнопку AF/TA, виберіть [AF-ON], [TA-ON], [AF/TA-ON] або [AF/TA-OFF].

**Збереження станцій RDS із використанням налаштувань AF і TA**  
Можна запрограмувати станції RDS разом із налаштуваннями AF/TA. Установіть AF/TA, а потім збережіть станцію за допомогою BTM або вручну. Якщо програмування станцій здійснюється вручну, можна також запрограмувати станції без RDS.

## Приймання екстрених оголошень

Якщо увімкнено AF і TA, екстрені оголошення автоматично перериватимуть поточне вибране джерело.

## Регулювання гучності під час оголошення про ситуацію на дорогах

Рівень гучності буде збережено в пам'яті для наступних оголошень про ситуацію на дорогах, і він не буде залежати від звичайного рівня гучності.

## Прийом однієї регіональної програми (REGIONAL)

Якщо функції AF і REGIONAL увімкнено, пристрій не переключатиметься на іншу регіональну станцію з потужнішим сигналом. Якщо ви залишаєте зону прийому цієї регіональної передачі, установіть [REG-OFF] у меню налаштувань GENERAL під час прийому FM-радіостанції (стор. 11).

Ця функція не працює у Великобританії та деяких інших країнах.

## Функція місцевого радіомовлення (тільки у Великобританії)

Ця функція дозволяє вибирати інші місцеві станції в певній місцевості, навіть якщо вони не закріплені за цифровими кнопками.

Під час прийому в діапазоні FM натисніть цифрову кнопку (від 1 до 6), на якій збережено місцеву станцію. Не пізніше ніж через 5 секунд знову натисніть цифрову кнопку місцевої станції. Повторюйте цю процедуру, доки не знайдете потрібну місцеву станцію.

## Вибір типів програм (PTY)

Використовуйте PTY для відображення або пошуку потрібного типу програми.

- 1 Натисніть і утримуйте кнопку PTY під час прийому в діапазоні FM.

- 2 Повертайте диск керування, доки на дисплеї не відобразиться потрібний тип програми, потім натисніть диск керування.

Пристрій почне пошук станції, яка транслює вибраний тип програми.

## Тип програм

**NEWS** (Новини), **AFFAIRS** (Актуальні події), **INFO** (Відомості), **SPORT** (Спорт), **EDUCATE** (Освіта), **DRAMA** (Радіовистави), **CULTURE** (Культура), **SCIENCE** (Наука), **VARIED** (Різне), **POP M** (Популярна музика), **ROCK M** (Рок), **EASY M** (Легка музика), **LIGHT M** (Легка класична музика), **CLASSICS** (Класична музика), **OTHER M** (Музика інших жанрів), **WEATHER** (Погода), **FINANCE** (Фінанси), **CHILDREN** (Дитячі програми), **SOCIAL A** (Суспільне життя), **RELIGION** (Релігія), **PHONE IN** (Дзвінки у прямий ефір), **TRAVEL** (Подорожі), **LEISURE** (Дозвілля), **JAZZ** (Джаз), **COUNTRY** (Кантрі), **NATION M** (Національна музика), **OLDIES** (Старі шлягери), **FOLK M** (Фолк), **DOCUMENT** (Документальні програми)

## Встановлення годинника (CT)

Дані CT, що передаються через RDS, налаштовують годинник.

- 1 У меню налаштувань GENERAL установіть [CT-ON] (стор. 11).

## Відтворення

### Відтворення диска

- 1 Вставте диск (підписаною стороною доти).

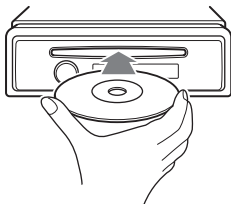

Відтворення розпочнеться автоматично.

### Відтворення пристрою USB

Можна використовувати пристрої USB формату MSC (пристрої-накопичувачі), такі як флеш-накопичувач, цифровий плеєр, телефон Android™, сумісні зі стандартом USB.

Може знадобитися встановити MSC як режим з'єднання USB – це залежить від цифрового плеєра або телефону з ОС Android.

#### Примітки

- Для отримання докладних відомостей про сумісність пристрою USB див. веб-сайт підтримки, зазначений на останній сторінці обкладинки.
- Відтворення наведених нижче файлів у форматах MP3/WMA не підтримується:
  - із компресією без втрати даних;
  - захищених авторськими правами;
  - файлів DRM (керування цифровими правами);
  - багатоканальних аудіофайлів.

- 1 Підключіть пристрій USB до порту USB (стор. 6).

Розпочнеться відтворення.

Якщо пристрій USB вже підключено, для початку відтворення натискайте кнопку SRC, доки не відобразиться індикація [USB].

- 2 Відрегулюйте гучність на цьому апараті.

#### Призупинення відтворення



Натисніть і утримуйте кнопку OFF протягом 1 секунди.

#### Видалення пристрою

Припиніть відтворення та видаліть пристрій.

### Пошук і відтворення композицій

#### Повторне відтворення та відтворення у випадковому порядку

- 1 Під час відтворення натисніть кнопку  (повторити) для повторного відтворення або кнопку SHUF для відтворення у випадковому порядку.
- 2 Натискаючи кнопку  (повторити) або SHUF кілька разів, виберіть потрібний режим відтворення.

Для запуску відтворення у вибраному режимі може знадобитися деякий час.

Доступні режими відтворення різняться залежно від вибраного джерела звуку.

## Пошук композиції за назвою (Quick-BrowZer™)

- 1** Під час відтворення з CD або пристрою USB натисніть кнопку Q (огляд)\*, щоб з'явився список категорій пошуку.

Коли відобразиться список композицій, натискайте кнопку ⏪ (назад) кілька разів.

\* Під час відтворення з пристрою натисніть і утримуйте кнопку Q (огляд) довше 2 секунд, щоб повернутися безпосередньо до початку списку категорій.

- 2** Поверніть диск керування, щоб вибрати необхідну категорію пошуку, а потім натисніть диск керування для підтвердження.

- 3** Повторіть крок 2, щоб знайти потрібну композицію.  
Розпочнеться відтворення.

### Щоб вийти з режиму Quick-BrowZer

Натисніть кнопку Q (огляд).

## Пошук шляхом пропуску елементів (Режим швидкого переходу)

- 1** Натисніть кнопку Q (огляд).
- 2** Натисніть кнопку SEEK +.
- 3** Поверніть диск керування, щоб вибрати елемент.  
Швидкий перехід у списку відбувається з кроком у 10 % від загальної кількості елементів.
- 4** Натисніть кнопку ENTER, щоб повернутися до режиму Quick-BrowZer.  
Відобразиться вибраний елемент.

- 5** За допомогою диска керування виберіть потрібний елемент, після чого натисніть диск керування.  
Розпочнеться відтворення.

## Налаштування

### Скасування режиму DEMO

Можна скасувати показ демонстраційного ролика, коли пристрій вимкнено.

- 1 Натисніть кнопку MENU, повертаючи диск керування, виберіть [DISPLAY], а потім натисніть диск керування.
- 2 Повертаючи диск керування, виберіть [DEMO], потім натисніть диск керування.
- 3 Повертаючи диск керування, виберіть [DEMO-OFF], а потім натисніть диск керування. Налаштування завершено.
- 4 Двічі натисніть кнопку ⏪ (назад). Дисплей повернеться в режим звичайного прийому/відтворення.

### Основні операції налаштування

Для встановлення елементів у меню можна використати нижченаведену процедуру.

Можна встановити наведені нижче параметри – це залежить від джерела та налаштувань.

- 1 Натисніть кнопку MENU.
- 2 За допомогою диска керування виберіть категорію налаштувань, після чого натисніть диск керування.
  - Є такі категорії налаштувань:
    - GENERAL (стор. 11)
    - SOUND (стор. 12)

- DISPLAY (стор. 12)

- 3 За допомогою диска керування виберіть потрібні параметри, після чого натисніть диск керування.

#### Щоб повернутися до попереднього дисплея

Натисніть кнопку ⏪ (назад).

### Налаштування GENERAL

---

**CLOCK-ADJ** (Встановлення годинника)  
(стор. 6)

---

**CAUT ALM** (Попереджувальний сигнал)  
Активація попереджувального сигналу:  
[ON], [OFF] (стор. 5). (Доступна, лише коли пристрій вимкнено.)

---

**BEEP**  
Активація звукового сигналу: [ON], [OFF].

---

**AUTO OFF**  
Автоматичне вимкнення через певний час після вимкнення пристрою: [NO], [30S] (30 секунд), [30M] (30 хвилин), [60M] (60 хвилин).

---

**AUX-A** (Аудіо AUX)  
Активація відображення джерела AUX:  
[ON], [OFF]. (Доступна, лише коли пристрій вимкнено.)

---

**CT** (Точний час)  
Активація функції CT: [ON], [OFF].

---

**REGIONAL**  
Обмеження прийому певним регіоном:  
[ON], [OFF]. (Доступне лише під час прийому сигналу FM.)

---

**BTM** (стор. 7)

---

---

## Налаштування SOUND

---

### EQ3 PRESET

Вибір кривої еквайзера з 7 варіантів або вимкнення еквайзера: [XPLOD], [VOCAL], [EDGE], [CRUISE], [SPACE], [GRAVITY], [CUSTOM], [OFF].  
Налаштування кривої еквайзера можна зберегти для кожного джерела.

### EQ3 SETTING

Вибір варіанта [CUSTOM] для EQ3.  
Вибір налаштувань еквайзера: [LOW], [MID], [HIGH].  
Щоб відновити криву еквайзера, установлену на заводі, натисніть кнопку ENTER і утримуйте до завершення налаштування.

### BALANCE

Регулювання звукового балансу: [RIGHT-15] – [CENTER] – [LEFT-15].

### FADER

Регулювання відносного рівня: [FRONT-15] – [CENTER] – [REAR-15].

### LOUDNESS (Динамічна гучність)

Для підсилення низьких і високих частот із метою отримання чіткого звуку за низького рівня гучності: [ON], [OFF].

### SW LEVEL (рівень сабвуфера)

Регулювання гучності сабвуфера: [+2 dB] - [0 dB] - [-2 dB].

### AUX VOL (рівень гучності AUX)

Регулювання рівня гучності для кожного підключеного додаткового пристрою: [+18 dB] - [0 dB] - [-8 dB].  
Цей параметр усуває потребу в регулюванні рівня гучності між джерелами.

---

---

## Налаштування DISPLAY

---

### DEMO (Демонстрація)

Активація демонстраційного режиму: [ON], [OFF].

### DIMMER

Змінення яскравості дисплея: [ON], [OFF].

### AUTO SCR (Автоматична прокрутка)

Автоматичне прокручування довгих елементів: [ON], [OFF].

### M.DISPLAY (Рухомий дисплей)

Відображення рухомих зразків: [ON], [OFF].

---

## Додаткові відомості

### Застережні заходи

- Дайте пристрою охолонути, якщо автомобіль було припарковано під прямим сонячним промінням.
- Не залишайте передню панель або аудіопристрій всередині автомобіля, інакше це може призвести до несправностей через високу температуру під впливом прямого сонячного проміння.
- Антена з електричним приводом висувається автоматично.

### Конденсація вологи

Якщо у пристрої з'явилася волога, вийміть диск і почекайте близько години, поки пристрій не висохне; у протилежному випадку пристрій може не працювати належним чином.

### Забезпечення високої якості звуку

Не розливайте рідини на пристрій і на диски.

### Примітки щодо дисків

- Тримайте диски подалі від прямого сонячного проміння або таких джерел високих температур, як труби з гарячим повітрям, а також не залишайте їх в автомобілях, припаркованих під прямим сонячним промінням.
- Перед відтворенням дисків очищуйте їх тканиною для чищення, рухаючись від центра до країв. Не використовуйте розчинники, зокрема бензол, розріджувачі, наявні у продажу очисні засоби.



- Цей пристрій призначено для відтворення дисків, які відповідають стандарту Compact Disc (CD). Диски DualDisc і деякі музичні компакт-диски, зашифровані за допомогою технологій захисту авторських прав, не відповідають стандарту Compact Disc (CD), а тому можуть не відтворюватись цим пристроєм.
- Диски, які НЕ МОЖНА відтворювати на цьому пристрої:
  - Диски з етикетками, наліпками або із прикріпленою липкою стрічкою та липким папером. Відтворення таких дисків може призвести до несправності пристрою або пошкодити диск.
  - Диски нестандартних форм (наприклад, у формі серця, квадрату, зірки тощо). Намагання відтворити їх може пошкодити пристрій.
  - Диски діаметром 8 см.

### Примітки стосовно дисків CD-R/CD-RW

- Максимальна кількість: (лише CD-R/CD-RW)
  - папок (альбомів): 150 (у тому числі коренева папка);
  - файлів (композицій) і папок: 300 (можливо, менше 300, якщо імена папок або файлів складаються з великої кількості символів);
  - відображуваних символів для назви папки або файлу: 32 (Joliet)/64 (Romeo).
- Якщо багатосесійний диск починається із сесії CD-DA, його буде розпізнано як диск CD-DA, а інші сесії не відтворюватимуться.
- Диски, які НЕ МОЖНА відтворювати на цьому пристрої:
  - Диски форматів CD-R/CD-RW із поганою якістю запису.
  - Диски форматів CD-R/CD-RW, записані за допомогою несумісного записувального пристрою.
  - Неправильно підготовлені диски форматів CD-R/CD-RW.

- Диски CD-R/CD-RW, записані у форматах, відмінних від формату музичних CD і формату MP3, які відповідають стандартам ISO9660 (Level 1 або Level 2), Joliet/Romeo чи багатосесійному формату.

## Послідовність відтворення файлів MP3/WMA

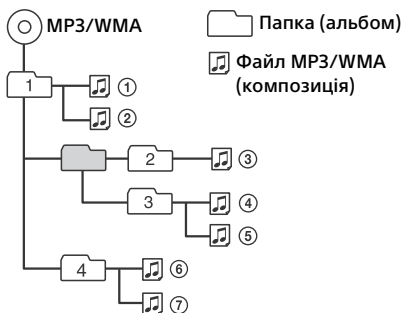

У разі виникнення питань або проблем із пристроєм, не описаних у цьому посібнику, зверніться до найближчого дилера Sony.

## Технічне обслуговування

### Чищення контактів

Пристрій може працювати неналежним чином у випадку забруднення контактів, що з'єднують пристрій і передню панель. Щоб запобігти цьому, від'єднайте передню панель (стор. 5) і прочистіть контакти ватним тампоном. Не докладайте надмірних зусиль. В іншому разі можна пошкодити контакти.

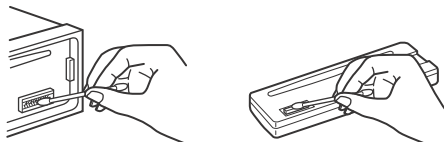

### Примітки

- З міркувань безпеки вимикайте запалювання та виймайте ключ із замка запалювання перед чищенням контактів.
- Ніколи не торкайтеся контактів безпосередньо пальцями або будь-яким металевим предметом.

## Технічні характеристики

### Тюнер

#### FM

Діапазон настройки:

#### CDX-G1003ER

FM1/FM2: 87,5 – 108,0 МГц (з кроком 50 кГц)

FM3: 65 – 74 МГц (з кроком 30 кГц)

#### CDX-G1003UR

Діапазон настройки: 87,5 – 108,0 МГц

Гніздо антени:

З'єднувач для зовнішньої антени

Проміжна частота: 25 кГц

Використовувана чутливість: 8 дБф

Вибірковість: 75 dB при 400 кГц

Відношення сигнал/шум: 80 dB (стерео)

Розділення: 50 dB на 1 кГц

Частотна характеристика: 20–15000 Гц



## MW/LW

Діапазон настроювання:

MW: 531–1602 кГц

LW: 153–279 кГц

Гніздо антени:

З'єднувач для зовнішньої антени

Проміжна частота:

9124,5 кГц або 9115,5 кГц/4,5 кГц

Чутливість: MW: 26 мкВ, LW: 45 мкВ

## Програвач CD

Відношення сигнал/шум: 95 дБ

Частотна характеристика: 10–20000 Гц

Коефіцієнт детонації: поза вимірюваними межами

Відповідний кодек підтримує формати:

MP3 (.mp3) та WMA (.wma)

## Програвач USB

Інтерфейс: USB (повношвидкісний)

Максимальний споживаний струм: 500 мА

Максимальна кількість даних, що розпізнаються:

папок (альбомів): 128

файлів (композицій) у папці: 512

Відповідний кодек підтримує формати:

MP3 (.mp3) та WMA (.wma)

## Підсилювач потужності

Вихід: виходи динаміків

Повний опір динаміків: 4–8 Ом

Максимальна вихідна потужність: 55 Вт × 4 (за 4 Ом)

## Загальні відомості

Виходи:

Термінал аудіовиходів (задній, сабвуфер)

Антенa з електричним приводом/  
термінал керування підсилювачем  
потужності (REM OUT)

Входи:

Вхідний термінал пульта дистанційного керування

Вхідне гніздо антени

Вхідне гніздо AUX (стерео міні-гніздо)

Порт USB

Вимоги до живлення: автомобільний

аккумулятор постійного струму напругою  
12 В (із заземленням негативного контакту)

Розміри:

прибл. 178 мм × 50 мм × 177 мм  
(ш/в/г)

Монтажні розміри:

прибл. 182 мм × 53 мм × 160 мм (ш/в/г)

Вага: прибл. 1,2 кг

Комплект постачання:

Основний пристрій (1)

Частини для встановлення та підключення  
(1 комплект)

Ваш дилер може не мати в асортименті  
всього переліченого вище приладдя.

Зверніться до дилера для отримання  
докладнішої інформації.

Конструкцію та технічні характеристики  
може бути змінено без повідомлення.

## Авторські права

Quick-BrowZer є товарним знаком Sony Corporation.

Windows Media є зареєстрованою торгівельною маркою або торгівельною маркою Microsoft Corporation у Сполучених Штатах Америки та/або в інших країнах.

Даний виріб захищений певними правами інтелектуальної власності корпорації Microsoft Corporation. Використання або поширення такої технології, окрім як у даному пристрої, заборонене без ліцензії корпорації Microsoft або уповноваженого представництва корпорації Microsoft.

Технологія кодування звуку MPEG Layer-3 та патенти ліцензовані компаніями Fraunhofer IIS та Thomson.

Android є торговельною маркою компанії Google Inc. Використання цієї торговельної марки регулюється дозволами Google.

# Пошук та усунення несправностей

Наведений нижче контрольний список допоможе вам вирішити проблеми, які можуть виникнути з пристроєм. Перш ніж переглянути наведений нижче контрольний список, перевірте підключення та робочі процедури. Докладніша інформація про використання запобіжника та зняття пристрою з панелі приладів міститься в посібнику зі встановлення та підключення, що входить до комплекту постачання цього пристрою. Якщо несправність не вдається усунути, відвідайте веб-сайт служби підтримки, зазначений на останній сторінці обкладинки.

## Загальні відомості

### Звук відсутній.

→ Регулятор рівня сигналу [FADER] не встановлено в положення для системи з 2 динаміками.

### Відсутній звуковий сигнал.

→ Підключено додатковий підсилювач потужності, а вбудований підсилювач не використовується.

### Вміст пам'яті стерто.

→ Шнур живлення або елемент живлення відключено або не підключено належним чином.

### Збережені в пам'яті радіостанції та показник правильного часу стерті.

#### Перегорів запобіжник.

### У пристрої виникає шум під час зміни положення замка запалювання.

→ Шнури неправильно підключені до додаткового гнізда живлення автомобіля.

### Під час відтворення або прийому запускається демонстраційний режим.

→ Якщо не виконувати ніяких дій протягом 5 хвилин, коли увімкнено [DEMO-ON], запуститься демонстраційний режим.  
— Установіть значення [DEMO-OFF] (стор. 12).

### Індикація у віконці дисплея зникла або не відображається.

- Регулятор підсвічування встановлено в положення [DIM-ON] (стор. 12).
- Дисплей вимикається, якщо натиснути й утримувати кнопку OFF.
  - Натисніть кнопку OFF на пристрої та утримуйте її, доки дисплей не ввімкнеться.
- Контакти забруднені (стор. 14).

### Кнопки операцій не функціонують. Диск не виймається.

- Натисніть кнопки DSPL і  (назад)/MODE і утримуйте довше 2 секунд, щоб перезавантажити пристрій. Вміст, збережений у пам'яті, буде стерто. З міркувань безпеки не виконуйте операцію перезавантаження під час керування автомобілем.

## Радіоприйом

### Не приймаються сигнали радіостанцій.

#### Звук супроводжується шумами.

- Неправильне підключення.
  - Перевірте підключення автомобільної антени.
  - Якщо антена з електричним приводом не висувається, перевірте підключення проводу керування антеною з електроприводом.

### Не вдається знайти запрограмовані станції.

- Трансльований сигнал надто слабкий.

## RDS

### Послуги RDS отримувати неможливо.

- Вибрано FM3 (CDX-G1003ER).
  - Виберіть FM1 або FM2.
- Послуги RDS недоступні у поточному регіоні.

### Після кількох секунд прослуховування запускається функція SEEK.

- Станція не є TP-станцією або транслює слабкий сигнал.
  - Вимкніть TA (стор. 7).

---

### Немає повідомлень про поточну ситуацію на дорогах.

- Увімкніть ТА (стор. 7).
- Станція не транслює повідомлення про поточну ситуацію на дорогах, незважаючи на те, що є TP-станцією.
  - Налаштуйте іншу станцію.

---

### PTY відображає [- - - - -].

- Поточна станція не є RDS-станцією.
- Не отримано даних RDS.
- Станція не вказує тип передачі.

---

### Назва програмної послуги блимає.

- Для цієї станції немає альтернативної частоти.
  - Натисніть SEEK +/-, коли блимає назва програмної послуги. З'явиться повідомлення [PI SEEK], і пристрій почне шукати іншу частоту з такими самими даними PI (програмна ідентифікація).

---

## Відтворення CD

### Не відтворюється диск.

- Диск пошкоджений або забруднений.
- Диски CD-R/CD-RW не призначені для відтворення звуку (стор. 13).

---

### Неможливо відтворити файли MP3/WMA.

- Диск несумісний із форматом і версією MP3/WMA. Для отримання докладних відомостей про відтворювані диски та формати див. веб-сайт служби технічної підтримки.

---

### Файли MP3/WMA потребують більше часу для початку відтворення, ніж інші.

- Наведені нижче диски потребують більше часу для початку відтворення:
  - диск, записаний зі складною структурою дерева файлів;
  - диск, записаний у режимі Multi Session;
  - диск, на який можна додавати файли даних.

---

### Звук переривається.

- Диск пошкоджений або забруднений.

---

## Відтворення USB

### Не можна відтворювати елементи через концентратор USB.

- Пристрою не вдається розпізнати пристрій USB через концентратор USB.

---

### Для початку відтворення із пристрою USB потрібно більше часу.

- Структура дерева файлів у пристрої USB складна.

---

### Переривчастість звуку.

- Звук може перериватися, якщо швидкість передачі перевищує 320 Кбіт/с.

---

## Індикація помилок/Повідомлення

### ERROR

- Диск забруднений або вставлений нижньою стороною догори.
  - Почистьте диск або вставте його правильно.
- Вставлено порожній диск.
- Диск не може відтворюватися через проблему.
  - Вставте інший диск.
- Не вдалося автоматично розпізнати пристрій USB.
  - Підключіть його знову.
- Натисніть ▲, щоб вийняти диск.

---

### HUB NO SUPRT (концентратори не підтримуються)

- Цей пристрій не підтримує концентратори USB.

---

### NO AF (альтернативні частоти відсутні)

- Для цієї станції немає альтернативної частоти.
  - Натисніть SEEK +/-, коли блимає назва програмної послуги. Апарат почне шукати іншу частоту з такими самими даними PI (ідентифікація програми) (з'явиться повідомлення [PI SEEK]).

---

### NO DEV (пристрій відсутній)

- Вибрано джерело [USB] за відсутності підключеного пристрою USB. Під час відтворення відключено пристрій USB або кабель USB.
  - Слід підключити пристрій USB та кабель USB.

---

## NO MUSIC

- Диск або пристрій USB не містить музичних файлів.
  - Вставте музичний CD у пристрій.
  - Підключіть пристрій USB, який містить музичні файли.

---

## NO TP (програми про ситуацію на дорогах відсутні)

- Пристрій продовжуватиме пошук доступних TP-станцій.

---

## OVERLOAD

- Пристрій USB переповнений.
  - Від'єднайте пристрій USB, а потім змініть джерело, натиснувши кнопку SRC.
  - Пристрій USB несправний, або підключено пристрій, який не підтримується.

---

## PUSH EJECT (натисніть кнопку виймання)

- Диск неможливо вийняти.
  - Натисніть  (виймання).

---

## READ

- Пристрій зчитує всю інформацію про композиції та альбоми на диску.
  - Дочекайтеся завершення зчитування — відтворення розпочнеться автоматично. Залежно від структури диска цей процес може тривати більше хвилини.

---

## USB NO SUPPORT (USB не підтримується)

- Підключений пристрій USB не підтримується.
  - Для отримання докладних відомостей про сумісність пристрою USB див. веб-сайт підтримки.

---

## або

- Під час прокручування диска назад або вперед досягнуто початку або кінця диска, й подальше прокручування неможливе.

---

## [ \_ ]

- Символ неможливо відобразити.

Якщо наведені поради не допомагають вирішити проблему, проконсультуйтеся з найближчим дилером Sony. Якщо пристрій здається в ремонт через проблему з відтворенням диска CD, візьміть з собою диск, під час відтворення якого виникла проблема.







## Сайт підтримки

У випадку виникнення будь-яких питань або для отримання найновіших відомостей щодо цього продукту відвідайте вказаний нижче веб-сайт:

## Сайт для получения поддержки

В случае возникновения вопросов и для получения самых последних сведений о данном продукте посетите следующий веб-сайт:

<http://support.sony-europe.com/>

Зарегистрируйте ваш продукт на:  
Зареєструйте свій продукт он-лайн на:

[www.sony-europe.com/myproducts](http://www.sony-europe.com/myproducts)

### Виробник:

Sony Corporation 1-7-1, Konan, Minato-ku,  
Tokyo, Japan, 108-0075.

Импортер на территории стран Таможенного союза  
ЗАО "Сони Электроникс", Россия, 123103, Москва,  
Карамышевский проезд, 6

Уповноважений представник в Україні:  
ТОВ «Соні Україна»,  
вул. Спаська 30, м.Київ, 04070, Україна.

Организация, уполномоченная принимать претензии  
от потребителей на территории Казахстана  
ЗАО "Сони Электроникс"  
Представительство в Казахстане,  
050059, Алматы, улица Иванилова, д. 58

Қазақстан Республикасы жерінде тұтынушылардан  
кінәрат-талаптар қабылдайтын ұйым  
Қазақстандағы «Сони Электроникс» ЖАК Өкілдігі  
050059 Алматы қаласы, Иванилов көшесі, 58 ұй

<http://www.sony.net/>

©2013 Sony Corporation Printed in Thailand



\* 4 4 6 6 9 8 8 1 2 \* (1)