

LERAN+basic

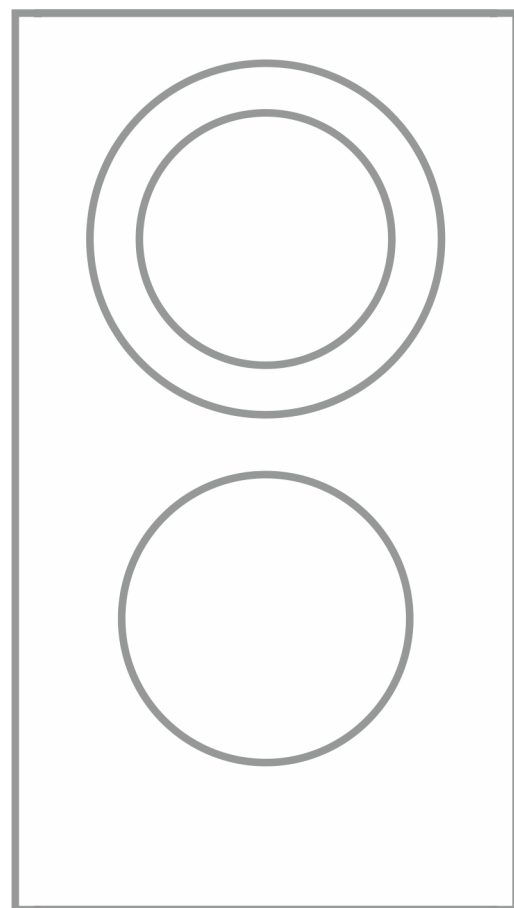

Электрическая варочная поверхность

Руководство по эксплуатации

Модель:
BASIC EH 3020 BG

Производитель оставляет за собой право вносить изменения в конструкцию, комплектацию и характеристики изделия без предварительного уведомления.
Только для домашнего использования.

Содержание

Меры предосторожности	4
Описание продукта	5
Безопасность	5
Установка	6
Подключение к источнику питания	8
Внешний вид керамической варочной поверхности	8
Выбор посуды для приготовления	9
Использование сенсорного управления	9
Использование варочной поверхности	10
Управление таймером	11
Очищение и техническое обслуживание	14
Гарантийное и техническое обслуживание	14
Техническая спецификация	14
Дополнительная информация	15

Меры предосторожности

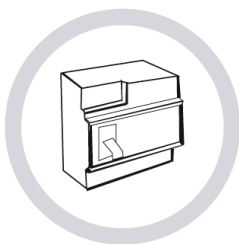

В соответствии с правилами осуществления электрического подключения, в стационарную проводку должен быть включен специальный воздушный выключатель.



Никогда не используйте керамическую варочную поверхность рядом с газовой плитой или керосиновой печкой.



Не помещайте под керамическую варочную поверхность моющие средства и другие легковоспламеняющиеся материалы.



Во избежание нагревания не помещайте на работающую варочную поверхность металлические приборы (ножи, ложки, вилки).



Во избежание взрыва, вызванного тепловым расширением, не нагревайте на поверхности запечатанные продукты (например, консервы).

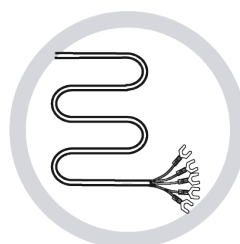

Во избежание опасности, поврежденный шнур питания должен быть заменен производителем, сервисным центром или другим квалифицированным персоналом.



Во избежание повреждения керамической поверхности, не располагайте на ней неровные и шершавые предметы.



При возникновении трещин на керамической поверхности, необходимо обесточить прибор во избежание удара электрическим током.



Никогда не мойте варочную поверхность непосредственно водой.



Не используйте варочную поверхность для разогрева кастрюль и сковород без продуктов питания внутри. В противном случае, ее эксплуатационные свойства могут быть нарушены и это приведет к возникновению опасности.



После длительного использования, в течение некоторого времени варочная поверхность остается горячей. Во избежание ожогов, никогда не прикасайтесь к поверхности сразу же после использования.



Держите электрические приборы в недоступном для детей месте. Не позволяйте детям использовать технику без присмотра.

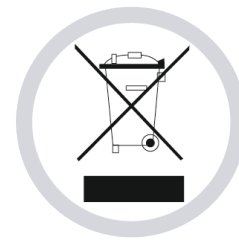

Утилизация: Не выбрасывайте этот продукт вместе с прочими городскими отходами. Данный вид продукции требует специальной утилизации.



Прибор необходимо использовать только в помещении.



Необходимо регулярно очищать поверхность во избежание попадания мусора в вентиляционные отверстия, что может привести к нарушению нормальной работы варочной поверхности.

Уважаемый покупатель,
Спасибо за покупку керамической варочной поверхности фирмы LERAN.
Продукция нашей фирмы будет служить вам долгие годы.
Внимательно прочитайте данную инструкцию перед установкой и использованием варочной поверхности.
Сохраните инструкцию на случай возникновения вопросов в будущем.
Еще раз спасибо за приобретение керамической варочной поверхности нашей фирмы. Надеемся, что ее использование доставит вам только удовольствие.

Описание продукта

Благодаря нагревательному элементу с высоким сопротивлением, мульти-переключателю мощности и встроенному микрокомпьютеру, керамическая варочная поверхность окажется незаменимым помощником при приготовлении разнообразных блюд. Это оптимальный выбор для современной семьи.

Данная модель создана с учетом интересов покупателей и способна удовлетворить самый взыскательный вкус. Эта поверхность надежна и удобна в работе и позволяет вам с комфортом наслаждаться жизнью.

Безопасность

Данная варочная поверхность была специально разработана для домашнего использования. Так как наша компания постоянно совершенствует свои продукты, мы сохраняем за собой право на модификацию любых технических, программных или дизайнерских параметров продукции в любое время.

Защита от перегрева

Установленный на нагревательный элемент температурный сенсор периодически контролирует температуру внутри плиты. При выявлении перегрева, нагревательный элемент отключится автоматически.

Опасность остаточного тепловыделения

Остаточное тепловыделение появляется, когда варочная поверхность работает долгое время. При появлении буквы "H" будьте осторожны и не касайтесь поверхности.

Автоотключение

Другой полезной функцией безопасности данной поверхности является автоотключение. Оно происходит, когда пользователь забудет выключить плиту. Время автоматического отключения представлено в таблице ниже:

Уровень мощности	1	2	3	4	5	6	7	8	9
Время работы по умолчанию (часов)	8	8	8	4	4	4	2	2	2

Установка

Просверлите отверстие на поверхности стола в соответствии с размерами, указанными на рисунке 1. Оставьте вокруг отверстия минимум 5 см. поверхности стола.

Толщина стола должна быть не менее 30 мм. Чтобы стол не деформировался под воздействием тепла, он должен быть сделан из термостойкого материала.

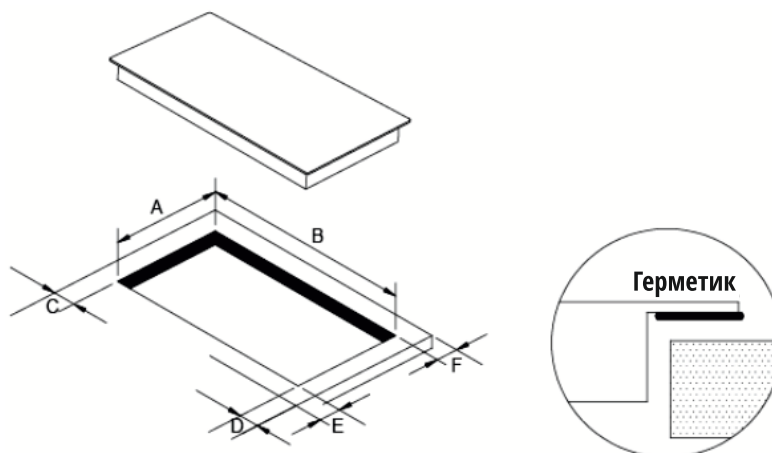

A(мм)	B(мм)	C(мм)	D(мм)	E(мм)	F(мм)
268 ⁺⁴ ₋₀	500 ⁺⁴ ₋₀	мин. 50	мин. 50	мин. 50	мин. 50

Убедитесь, что керамическая варочная поверхность хорошо проветривается и ничто не препятствует забору и сбросу воздуха. Также убедитесь, что варочная поверхность находится в нормальном рабочем положении.

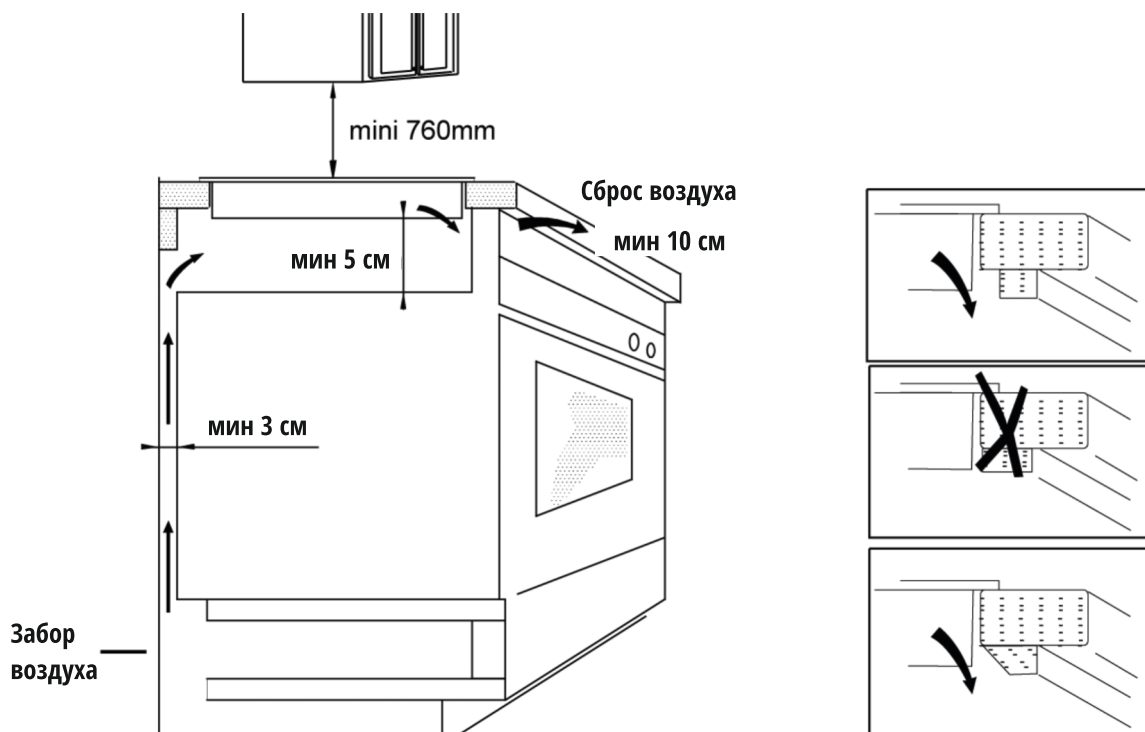

Все содержимое данного материала прошло тщательную проверку. При любой ошибке или упущении в печати или неправильном понимании, компания оставляет за собой право интерпретации и толкования.

! Дополнение: Любое техническое усовершенствование будет описано в последующих редакциях инструкции без предварительного уведомления; данная инструкция актуальна при изменении внешнего вида или цвета.

Поверхность должна быть помещена на устойчивую, ровную поверхность (используйте упаковку).

Закрепить варочную поверхность на столе винтом четырех кронштейнов на нижней плите (см рисунок) после установки.

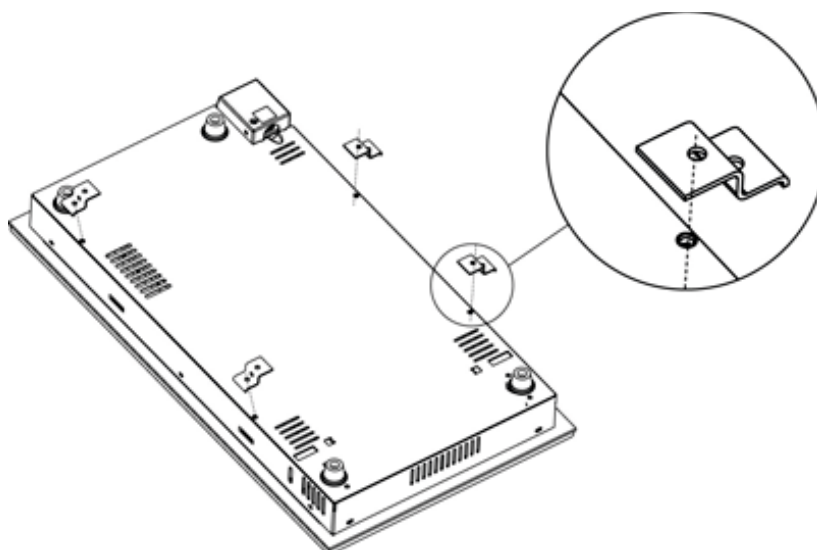

Отрегулируйте положение кронштейна, в зависимости от толщины рабочей поверхности.

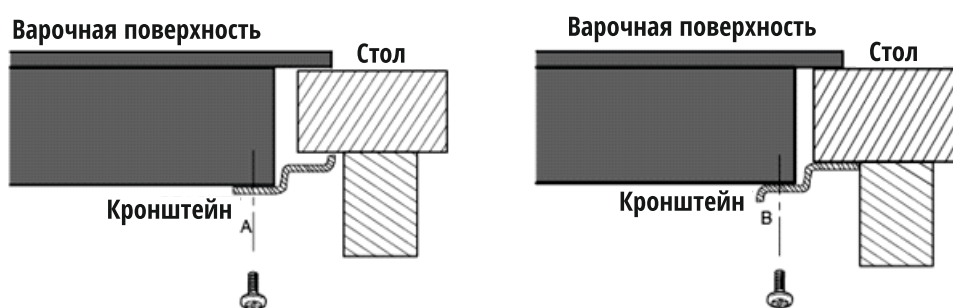

Меры предосторожности

- Керамическая плита должна быть установлена квалифицированным персоналом. Не пытайтесь проводить установку устройства самостоятельно!
- Керамическая варочная поверхность не должна быть установлена над холодильным оборудованием, посудомоечной машиной или сушилкой.
- Керамическая варочная поверхность должна быть установлена так, чтобы повышение мощности обеспечивало более высокую температуру.
- Стены и зоны выше поверхности рабочего стола должны выдерживать высокие температуры.
- Межпанельные составы и клеи должны быть устойчивы к воздействию высоких температур.
- Для варочной поверхности нельзя использовать пароочиститель.
- Под варочной поверхностью должны быть установлена доска.

Подключение к источнику питания

Разъем должен быть подключен к соответствующему стандартному разъему или однополюсному выключателю. Способ подключения указан на рисунке.

- Во избежание несчастных случаев, при повреждении кабеля его необходимо заменить с помощью специалистов послепродажного обслуживания.
- Если прибор подключен непосредственно к сети питания, то многополюсный выключатель должен быть установлен с минимальным зазором между контактами 3 мм.
- Специалист, осуществляющий установку, должен убедиться в правильности электрического соединения и соблюдении правил безопасности.
- Кабель не должен быть согнут или пережат.
- Квалифицированный специалист должен регулярно проверять кабель, и, в случае необходимости, заменить его.

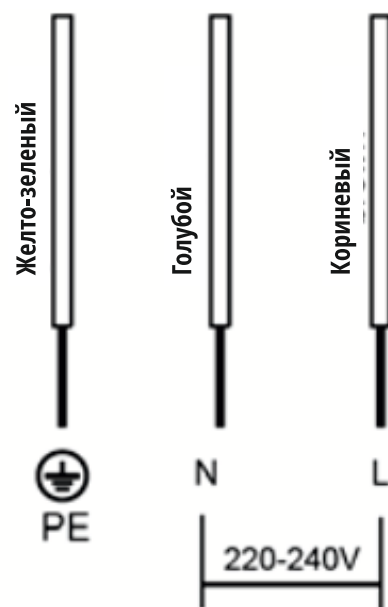

Внешний вид керамической варочной поверхности

Вид сверху:

1. Зона с максимальной мощностью 1700 Вт
2. Зона с максимальной мощностью 1200 Вт
3. Стеклопанель
4. Вкл / Выкл
5. Панель управления

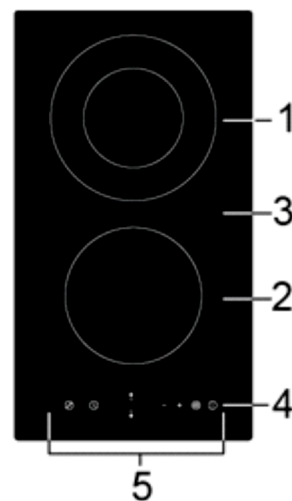

Панель управления:

1. Вкл / Выкл
2. Кнопки регулировки мощности и таймера
3. Выбор зоны нагрева
4. Таймер
5. Кнопка блокировка
6. Кнопка двойной зоны нагрева

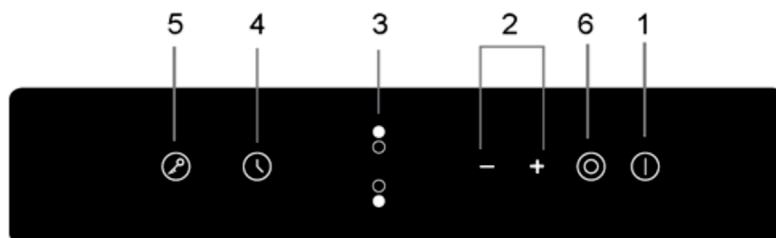

Выбор посуды для приготовления



Не используйте посуду с зазубринами на дне или выпуклым дном.

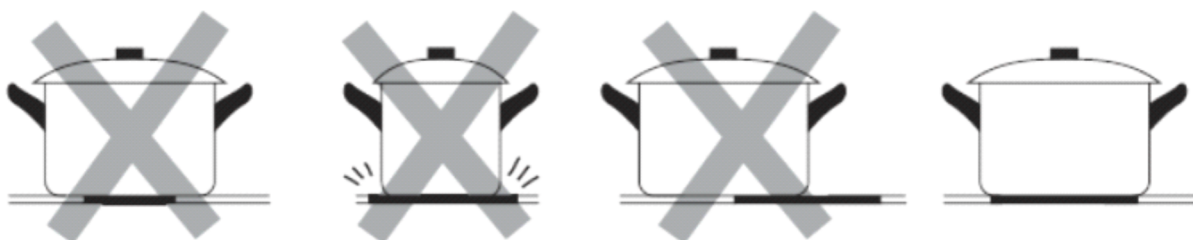

Убедитесь, что посуда стоит прямо на стекле, имеет тот же размер, что и зона и не сдвинута относительно центра зоны нагрева.

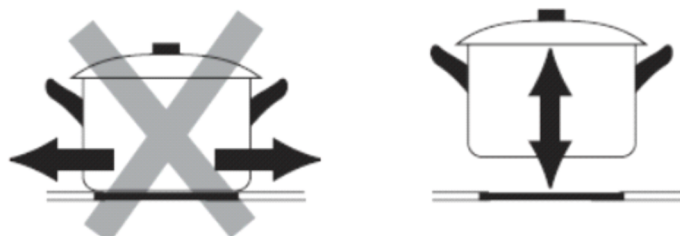

Всегда поднимайте посуду с зоны нагрева, не двигайте ее по стеклу, так как это может привести к образованию царапин на поверхности.

Использование сенсорного управления

- Прибор реагирует на прикосновение, так что вам не нужно прикладывать никакого усилия
- Используйте подушечку пальца, а не кончик.
- Каждое прикосновение будет сопровождаться сигналом.
- Убедитесь, что сенсорные зоны всегда чистые, сухие и на них не расположены какие либо предметы (посуда, полотенце и т.п.) Даже небольшой слой воды затруднит управление.

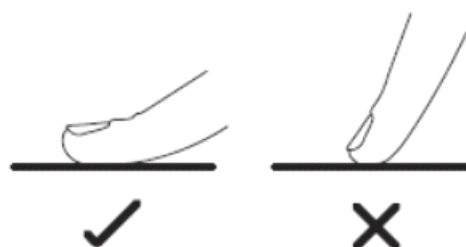



Использование варочной поверхности

Начало процесса приготовления

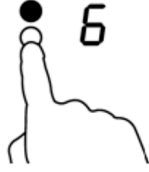
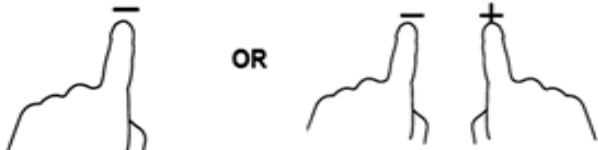

<p>1. Коснитесь кнопки ВКЛ/ВЫКЛ. Раздастся однократный сигнал, на индикаторе высветится «-». Это означает, что поверхность находится в режиме готовности.</p>	
<p>2. Поместите подходящую кастрюлю на зону нагрева, которую вы собираетесь использовать. Убедитесь, что низ кастрюли и варочная поверхность сухие и чистые.</p>	
<p>3. Выберите требуемую зону нагрева. При выборе загорится индикатор.</p>	
<p>4. Установите мощность нагрева с помощью кнопок.</p> <ul style="list-style-type: none"> • Если вы не выберете мощность в течение 1 минуты, варочная поверхность автоматически выключится. Для возобновления работы вам придется начать все заново с шага 1. • Вы всегда можете изменить мощность в течение приготовления. 	

После окончания приготовления

<p>1. Нажмите на требуемую кнопку выбора зоны нагрева, для её отключения.</p>	
<p>2. Выключите зону нагрева с помощью нажатия кнопки «-» или одновременного нажатия кнопок «-» и «+»</p>	
<p>3. Отключите всю поверхность, нажав кнопку включения / выключения.</p>	
<p>4. Остерегайтесь нагретых поверхностей. Индикатор «Н» будет указывать на то, что зона еще горяча. Когда зона остынет, индикатор потухнет. Остаточное тепло экономит электричество: вы можете разогреть с его помощью сковородку или кастрюлю после приготовления предыдущей.</p>	

Расширяемая зона нагрева

Эта поверхность снабжена конфоркой с расширяемой зоной нагрева

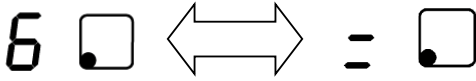
Выберите требуемую конфорку с расширяемой зоной нагрева. Выберите мощность нагрева (например 6)	
Когда загорится индикатор уровня мощности, нажмите кнопку включения зоны расширенного нагрева 	
Через 5 секунд индикатор потухнет, и расширяемая зона начнет нагрев. На индикаторе уровня мощности будут отображаться символы «6» и «=>» поочередно.	

Отключение зоны расширенного нагрева

Выберите требуемую конфорку с расширяемой зоной нагрева, когда загорится индикатор уровня мощности, нажмите кнопку расширенной зоны , расширенный нагрев прекратится.

Функция блокировки

Для безопасности детей варочная поверхность оснащена функцией блокировки.

Активация функции блокировки

Нажмите кнопку «» на варочной поверхности для ее блокировки. При этом на индикаторе таймера высветится «Lo», а все кнопки, кроме Вкл/Выкл будут заблокированы.

Снятие блокировки





Нажмите кнопку «» на несколько секунд и варочная поверхность разблокируется.

Управление таймером





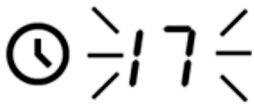

Таймер может работать в двух режимах:

- Режим отсчета времени. Функция автоматического отключения конфорок по истечении заданного времени отсутствует.
- Режим отключения одной или нескольких конфорок по окончании установленного времени. Диапазон таймера 99 минут.

а) Режим отсчета времени

<p>Убедитесь, что панель включена. Примечание: вы можете использовать таймер без использования конфорок (зон приготовления).</p>	
<p>Установите необходимое время, используя кнопки «-» или «+». Индикатор таймера обратного отсчета замигает и время отобразится на дисплее.</p>	
<p>Одновременное нажатие «-» и «+» отменяет установку таймера, и на дисплее отобразится «--».</p>	
<p>По окончании установки времени таймера, обратный отсчет начнется незамедлительно. На дисплее отобразится оставшееся время и индикатор таймера будет мигать в течение 5 секунд.</p>	
<p>По окончании установленного времени в течение 30 секунд будет звучать звуковой сигнал и на дисплее отобразится «--».</p>	

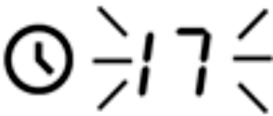
б) Функция отключения одной или нескольких конфорок

Отключение одной конфорки	
Нажмите кнопку включения выбранной конфорки	
Нажмите кнопку таймера, на дисплее отобразится «10»	
Установите необходимое время, используя кнопки «-» или «+». Индикатор таймера обратного отсчета мигает и время отображается на дисплее.	
Одновременное нажатие «-» или «+» отменит установку таймера, и на дисплее отобразится «--».	
По окончании установки времени таймера, обратный отсчет начнется незамедлительно. На дисплее отобразится оставшееся время и индикатор таймера будет мигать в течение 5 секунд.	
По истечению заданного времени, выбранная зона нагрева автоматически отключится.	
Примечание: а) Красная точка рядом с индикатором уровня мощности, будет гореть, указывая на выбранную конфорку. б) Если вам необходимо изменить время после установки времени таймера, начните с шага №1.	

Очищение и техническое обслуживание

Вы можете без усилий очистить керамическую поверхность, используя способы, перечисленные ниже.

Типы загрязнения	Метод очищения	Приспособление для очистки
Легкое	Очищение горячей водой и влажной губкой	Чистящая губка
Скопление грязи	Очищение горячей водой и абразивной губкой	Специальная чистящая губка для керамических поверхностей
Следы от посуды и известковый налет	Нанесите на загрязнение белый уксус, а потом протрите сухой тряпкой или специальным средством из магазина	Специальное средство для керамических поверхностей
Шоколад, расплавленная пластмасса или алюминий	Для удаления остатков, используйте скребок для керамических поверхностей (например, силиконовый)	Специальное средство для керамических поверхностей

! Важно: Отключите электропитание перед чисткой.

Гарантийное и техническое обслуживание

В случае возникновения поломки устройства, свяжитесь с отделом технического обслуживания или сервисным центром.

1. На варочные поверхности данного бренда действует гарантия 1 год.
2. Период гарантии начинается с даты, указанной в счете-фактуре или чеке.
3. Гарантия не распространяется на следующие случаи:
 - Повреждения, вызванные неправильным использованием, хранением и обслуживанием устройства со стороны потребителя.
 - Повреждения, вызванные неправомерной разборкой и ремонтом устройства в неавторизованном сервисном центре.
 - Модель, указанная в счете-фактуре или чеке, не соответствует действительной модели.
 - Не может быть предоставлен действительный счет или чек.
 - Повреждения вызваны форс-мажорными обстоятельствами
 - Керамическая варочная поверхность использовалась для коммерческой деятельности.

Техническая спецификация

Модель	BASIC EH 3020 BG
Зон нагрева	2
Питание	220-240 В~ 50/60 Гц
Потребляемая мощность	2900 Вт
Габариты поверхности (Г x Ш x В)	288 x 520 x 55 мм
Размеры встраивания (А x В)	268 x 500 мм

Дополнительная информация

Основной импортер товара Leran в России: ООО ЛЕРАН

На прибор предоставляется 1 год гарантийного обслуживания.
Срок службы: 5 лет со дня покупки, при использовании в строгом соответствии с настоящей инструкцией по эксплуатации и применимыми техническими стандартами.

Информацию об авторизованных сервисных центрах Вы можете узнать на web-сайте www.leran.pro

Если в Вашем городе отсутствует авторизованный сервисный центр, Вам следует обратиться в магазин, где Вы приобрели наш товар, и он организует ремонт или замену.

Страна происхождения – Китай
Изготовитель: «ГУАНДУН МИДЕЯ КИТЧЕН АППЛАЙНСИС МАНУФЭКЧЕРИНГ КО.,ЛТД».
Адрес: №6, Юн Ань Род, Бейцзяо, Шундэ, Фошань, Гуандун, Китай.

Настоящая информация является частью сопроводительной технической документации, прилагаемой к товару. Изготовитель постоянно работает над совершенствованием конструкции и технических характеристик выпускаемой продукции, в том числе над улучшением энергетической эффективности. По истечению срока службы прибора сервисный центр вправе отказать в поставке запчастей и ремонте техники. Дальнейшая эксплуатация не рекомендуется. Товар необходимо передать специализированным компаниям, которые занимаются утилизацией данного вида продукции.

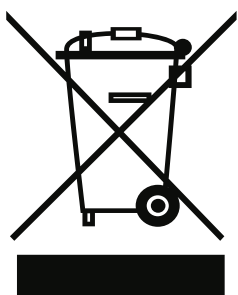

Утилизация упаковки.

Упаковка изготовлена из экологически чистых материалов, которые можно без ущерба для окружающей среды подвергать переработке, складировать на специальных полигонах для хранения отходов и утилизировать. Упаковочные материалы имеют соответствующую маркировку.

Отслужившее изделие нужно сделать непригодным для использования. Для этого отсоедините изделие от электросети и обрежьте присоединенный кабель, так как он может представлять опасность для играющих детей.

Символ на изделии или его упаковке указывает, что оно не подлежит утилизации в качестве бытовых отходов. Изделие следует сдать в соответствующий пункт приема электронного и электрооборудования для последующей утилизации. Соблюдая правила утилизации изделия, вы можете предотвратить причинение ущерба окружающей среде и здоровью людей, который возможен вследствие неподобающего обращения с подобными отходами.



ГАРАНТИЙНЫЕ УСЛОВИЯ

1. Гарантийный срок составляет 12 месяцев от даты продажи.
2. Срок службы товара – 5 лет.
3. Гарантийные обязательства не действуют, если неисправность явилась следствием нарушения инструкции по эксплуатации, механического воздействия, нарушения пломбировки (если такая предусмотрена), проникновения влаги, неквалифицированного вмешательства, ремонта в неавторизованных сервисных центрах, форс-мажорных обстоятельств.
4. После осуществления ремонта в случаях, указанных в п. 3, гарантийные обязательства прекращаются.

Наименование товара: _____

Серийный номер: _____

Дата продажи: «___» _____ 20___ года

Подпись продавца
(Без печати недействительна)

МП

Произведено в Китае компанией ГУАНДУН МИДЕЯ КИТЧЕН АППЛАЙНСИС МАНУФЭКЧЕРИНГ КО., ЛТД
Адрес: №6, Юн Ань Роад, Бейцзяо, Шундэ, Фошань, Гуандун, Китай
Сделано по заказу ООО «Леран»
Адрес: Россия, 454008, г. Челябинск, ул. Автодорожная, дом 19-а, строение 4, офис 1
АСЦ в Челябинске: 454008, ул. Производственная, 8Б

Бесплатный телефон сервисной службы: 8-800-333-5556

www.leran.pro