

LERAN®

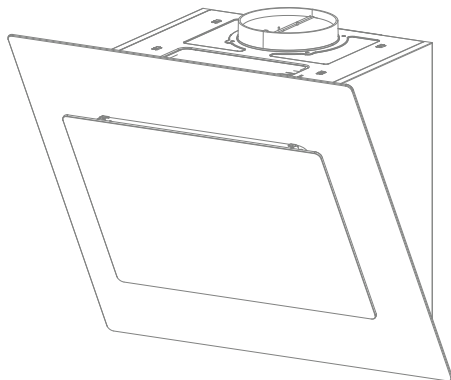

Кухонная ВЫТЯЖКА

Руководство по эксплуатации

Модель:

RH 6405 BG

RH 6405 WG

Производитель оставляет за собой право вносить изменения в конструкцию, комплектацию и характеристики изделия без предварительного уведомления.
Только для домашнего использования.

СОВЕТЫ И РЕКОМЕНДАЦИИ

 Настоящее руководство по эксплуатации предназначено для нескольких моделей прибора. Следовательно, в данной инструкции имеется описание отдельных комплектующих, не относящихся к модели Вашего прибора.

УСТАНОВКА

- Производитель не несет ответственности за любые повреждения, возникшие в результате неправильной или несоответствующей правилам установки.
- Минимальное безопасное расстояние между плитой и вытяжкой – 650мм (некоторые модели могут быть установлены ниже, см. разделы о технологических размерах и установке прибора).
- Убедитесь в соответствии сетевого напряжения напряжению, указанному на шильдике прибора, расположенному внутри вытяжки.
- Для приборов класса I проверьте, чтобы электрическая сеть в доме обеспечивала правильное заземление.
- Соедините вытяжку с дымоходом трубой, диаметром не менее 120 мм. Трубка должна быть как можно короче.
- Не соединяйте вытяжку с дымоходами от (котлов, каминов и т.п.).
- Если в помещении используется как вытяжка, так и другие приборы, не работающие от электросети (например, газовые приборы), необходимо обеспечить хорошее проветривание помещения в целях предотвращения обратного потока выхлопных газов. Для беспрепятственного поступления свежего воздуха на кухню необходимо открывать окна, либо сделать отверстие наружу. Если вытяжка используется в помещении вместе с приборами, работающими не от электроэнергии, отрицательное давление в комнате не должно превышать 0,04 мбара, чтобы вытяжка не втягивала обратно пары в помещении.
- В случае повреждения кабеля питания, в целях безопасности, кабель должен быть заменен производителем, либо службой технического содействия.
- Если в инструкции по установке газовой плиты задано большее расстояние между плитой и вытяжкой, вытяжка должна быть установлена по данному значению. Необходимо соблюдать правила вывода воздуха.

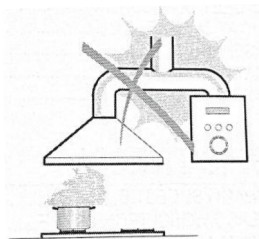

ЭКСПЛУАТАЦИЯ

- Вытяжка разработана исключительно для бытового применения, чтобы уничтожать запахи от приготовления пищи.
- Никогда не используйте прибор в иных целях.
- Не оставляйте открытое и сильное пламя под находящейся в работе вытяжкой.
- Регулируйте интенсивность пламени, чтобы оно не выходило за дно кастрюли.
- Всегда следите за работой фритюрницы: перегретое масло может воспламениться.
- В целях предотвращения риска пожара не фламбируйте блюда под вытяжкой.
- Дети от 8 лет и старше, люди с ограниченными физическими, сенсорными и интеллектуальными способностями, а также люди, обладающие недостаточным опытом и знаниями, могут пользоваться вытяжкой только в том случае, если они представляют всю возможную опасность и знают, как правильно пользоваться прибором.
- Дети не должны играть с прибором.
- Дети могут очищать или использовать прибор только под присмотром взрослых.
- **“ВНИМАНИЕ: Детали, доступные для контакта, могут сильно нагреваться в случае использования вытяжки одновременно с приборами для приготовления пищи.”**

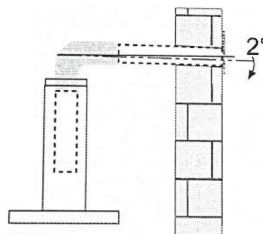

УХОД

- Перед проведением технического обслуживания выключите прибор или извлеките штепсельную вилку прибора из розетки.
- В рекомендуемые интервалы времени необходимо очищать и/или заменять фильтры (Опасность пожара).
- Поверхность прибора необходимо протирать влажной тканью с использованием жидкого мыла.
- Прибор предназначен для плиты с 4 варочными конфорками.



Символ  на упаковке обозначает, что продукт не подлежит утилизации в качестве бытовых отходов. Для утилизации его необходимо сдавать в соответствующий пункт приемам электронного и электрооборудования. Соблюдая правила утилизации изделия, Вы можете предотвратить причинение потенциального ущерба окружающей среде и здоровью людей, который возможен, вследствие неподобающего обращения с подобными отходами. За более подробной информацией об утилизации этого изделия, просьба обращаться к местным властям, в службу по вывозу и утилизации отходов или в магазин, в котором Вы купили изделие.

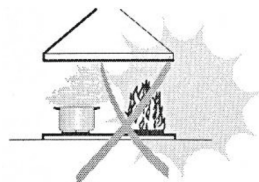

ДЕТАЛИ

Об.	Кол.	Детали изделия
1	1	Корпус вытяжки ,оснащенный устройством управления, освещением, вентиляцией, фильтром.
2.1	1	Средняя часть корпуса вытяжки (доп.)
2.2	1	Потолочная часть корпуса вытяжки (доп.)
3	1	Фланец (доп.)
4	1	Дымоход
5	2	Фильтры с использованием активированного угля (доп.)

Об.	Кол.	Детали установки
10	7	Шурупы 5 x 50
11	7	Дюбели
12	6	Шурупы 3,9 x 9,5
20	1	Крепежная скоба вытяжки (доп.)
21	2	Крепежная скоба дымохода (0/1 доп.)

Кол.	Документация
1	Руководство по эксплуатации

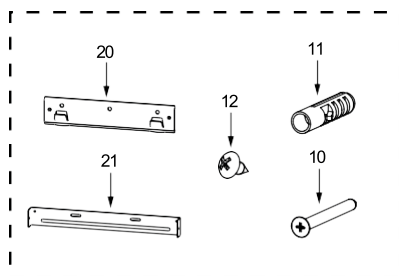
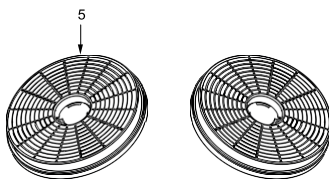
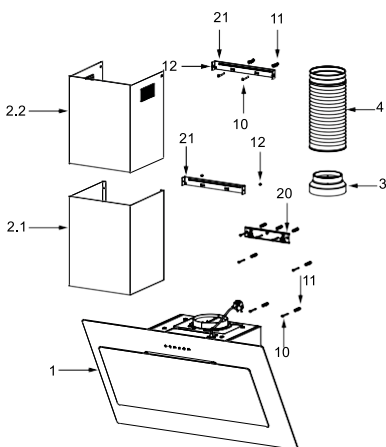

ГАБАРИТЫ

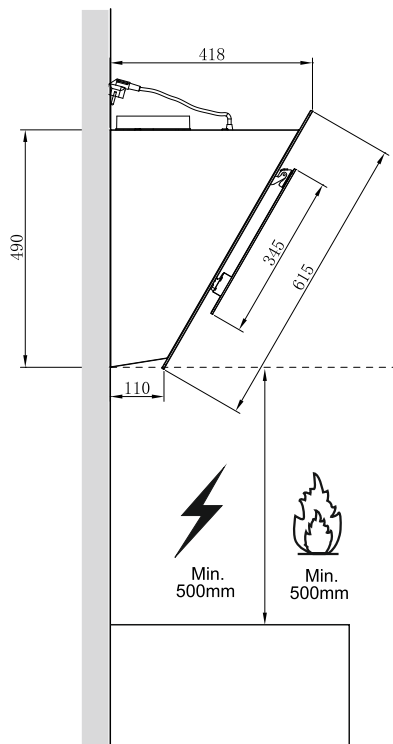
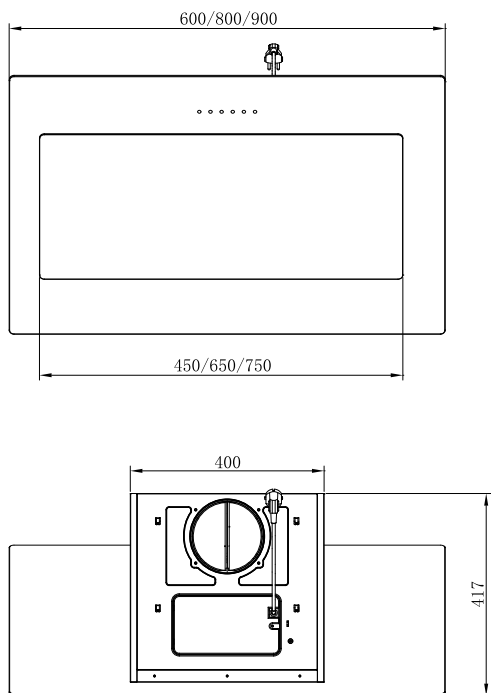

УСТАНОВКА

СВЕРЛЕНИЕ СТЕНЫ И КРЕПЛЕНИЕ СКОБ

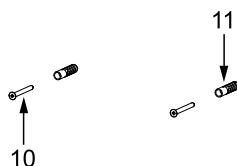
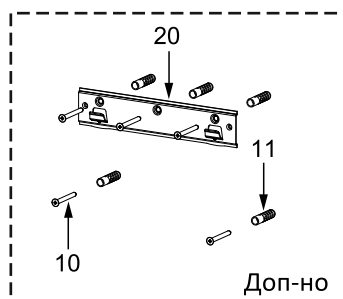
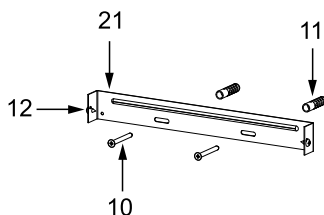
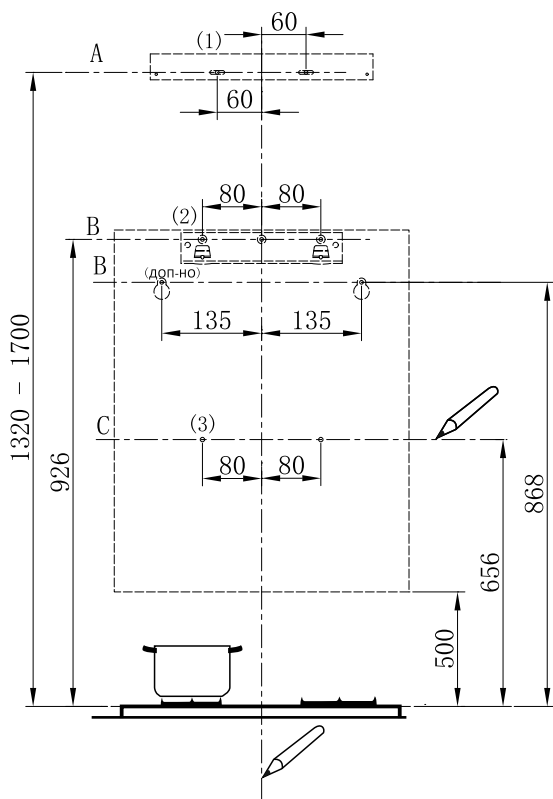

Для начала проведите следующие линии:

- Вертикальную линию до потолка или до верхнего предела по центру участка, предусмотренного для установки вытяжки.
- Горизонтальную линию **A** на высоте **1320 – 1700** мм от плиты.
- Горизонтальную линию **B** на высоте минимум **926 (или 868)** мм от плиты.
- Горизонтальную линию **C** на высоте минимум **656** мм от плиты.

Отметьте следующие точки:

- Отметьте точку **(1)** на горизонтальной линии **A**, **60** мм правее вертикальной линии отсчета.
- Повторите действие на противоположной стороне. Убедитесь, что две точки расположены на одном уровне.
- Отметьте точку **(2)** на линии **B**, **80 (или 135)** мм правее вертикальной линии отсчета.

- Повторите действие на противоположной стороне и на вертикальной линии. Убедитесь, что все три точки выровнены.
- Отметьте точку **(3)** на линии **С**, **80** мм правее вертикальной линии отсчета.
- Повторите действие на противоположной стороне. Убедитесь, что две точки расположены на одном уровне.

Крепление скоб (Дополнительно):

- Просверлите отверстия в отмеченных точках **(1) (2) (3)** диаметром 10 мм.
- Вставьте дюбели **11** в отверстия **(1) (2) (3)**.
- Прикрепите крепежную скобу **20** с помощью прилагаемых в комплекте 3 шурупов **10** (5x50).
- Прикрепите крепежную скобу дымохода **21** с помощью прилагаемых в комплекте 2 шурупов **10** (5 x 50).

Крепление корпуса вытяжки:

- Откройте панель.
- С помощью прилагаемых ручек извлеките жировой фильтр.
- Прикрепите корпус вытяжки к крепежной скобе **20**.
(Либо) Прикрепите корпус вытяжки на уровне точек (2) с помощью шурупов **10** (5 x 50).
- Выровняйте корпус вытяжки.

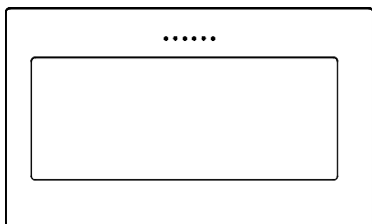

Правильно

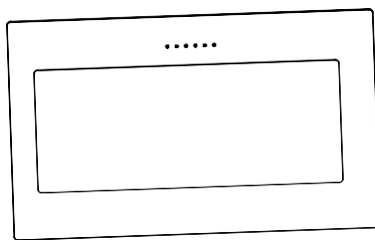

Неправильно

- С внутренней стороны корпуса, шурупами **10** закрепите дюбели **11** на уровне точек **(3)**.
- Вставьте фильтр в корпус.
- Закройте панель.

ПОДКЛЮЧЕНИЕ

СИСТЕМА ВЫВОДА ОТРАБОТАННОГО ВОЗДУХА КАНАЛЬНОГО ТИПА

При установке системы вывода отработанного воздуха канального типа, соедините вытяжку с дымоходом при помощи гибкой или жесткой трубы \varnothing 150 или 120 мм.

- Чтобы установить трубу \varnothing 120 мм для отвода воздуха, прикрепите переходный фланец **3** к выпускному отверстию в корпусе вытяжки.
- Закрепите трубку **4** соответствующими трубными зажимами (не входит в комплект).
- Извлеките фильтры с использованием древесного активированного угля.

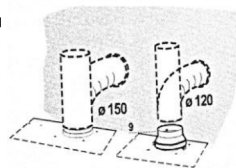

СБОРКА ДЫМОХОДА

Дымоход может быть установлен только с вытяжным шкафом.

Нижняя часть дымохода

- Прикрепите крепежные скобы дымохода **21** к нижней части дымохода при помощи 2 прилагаемых в комплекте шурупов **12** (3.9 x9.5).

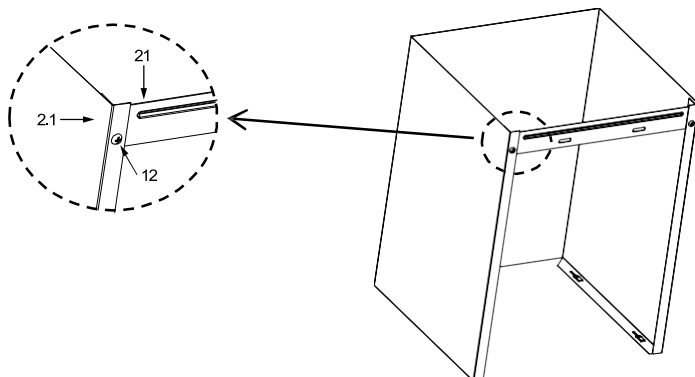

- Слегка разведите две боковые кромки дымохода и закрепите их на корпус вытяжки. Убедитесь, что они прочно установлены.

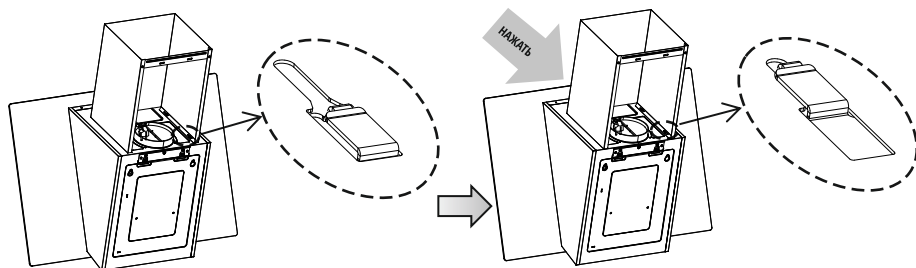

Верхняя часть дымохода

- Слегка разведите две боковые кромки верхней части дымохода, зацепите их между стеной и скобой **21**, закрепленной на нижней части дымохода.
- Закрепите дымоход на скобу **21** при помощи двух прилагаемых в комплекте шурупов **12** (3.9x9.5).

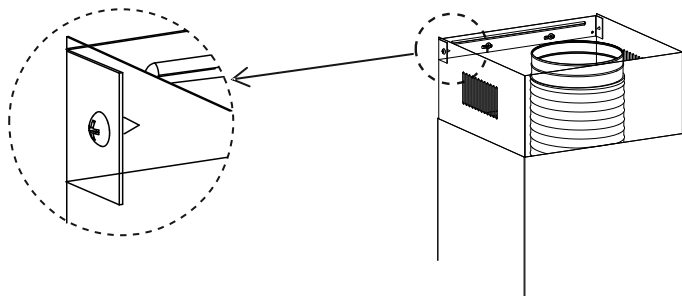

ЭКСПЛУАТАЦИЯ

ПАНЕЛЬ УПРАВЛЕНИЯ



Дополнительные функции:



Кнопка	Функция	Отметки
	Включение двигателя.	Когда кнопка выключена.
	Отключение двигателя на 3 минуты во время мигания кнопки .	Когда кнопка включена.
	Выключение двигателя.	Когда кнопка мигает.
	Переключение двигателя на низкую скорость.	Кнопки и включены.
	Переключение двигателя на среднюю скорость.	Кнопки и включены.
	Переключение двигателя на высокую скорость.	Кнопки и включены.
	Включение/выключение освещения максимальной интенсивности.	Кнопка включена.
В (Доп-но)	Ускорение двигателя.	Кнопки и В включены.

УХОД

ОТКРЫТИЕ ПАНЕЛИ

- Чтобы открыть панель нажмите на неё, затем потяните на себя.
- Снаружи и внутри панели протрите поверхности влажной тканью с нейтральным моющим средством. Не используйте губки или мокрые тряпки. Не промывайте панель под струей воды. Не используйте абразивные средства.

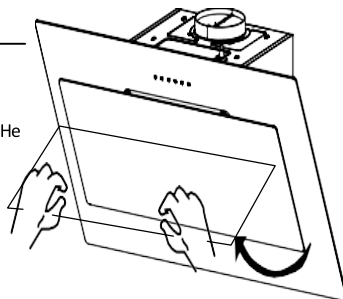

ЖИРОВЫЕ ФИЛЬТРЫ

СНЯТИЕ ПАНЕЛИ

ОЧИСТКА МЕТАЛЛИЧЕСКОГО ЖИРОВОГО ФИЛЬТРА

- Фильтры в эксплуатации необходимо чистить раз в 2 месяца или чаще, в случае интенсивного использования. Фильтр можно мыть в посудомоечной машине.
- Чтобы открыть, потяните декоративную панель.
- По очереди снимите фильтры, сдвигая их к задней части и вытягивая одновременно книзу.
- Старайтесь не сгибать фильтры во время чистки. Перед установкой обратно в вытяжку полностью осушите фильтры. (Со временем цвет поверхности фильтра может меняться, что никоим образом не влияет на эффективность его действия).
- При установке фильтров обратно в вытяжку убедитесь, что они расположены правильно, ручками наружу.
- Закройте декоративную панель.

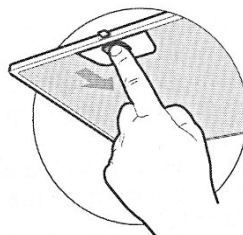

ФИЛЬТРЫ С ИСПОЛЬЗОВАНИЕМ АКТИВИРОВАННОГО УГЛЯ (РЕЦИРКУЛЯЦИОННОГО ТИПА)

Настоящие фильтры не подвергаются очистке и повторному использованию. Фильтры необходимо менять приблизительно раз в 4 месяца или чаще, в случае более интенсивного использования.

ЗАМЕНА ФИЛЬТРОВ С ИСПОЛЬЗОВАНИЕМ АКТИВИРОВАННОГО УГЛЯ

- Откройте декоративные панели, потянув их вниз.
- Извлеките металлические жировые фильтры.
- Извлеките использованный угольный фильтр.
- Установите новые фильтры.
- Установите на место металлические жировые фильтры.
- Закройте декоративную панель.

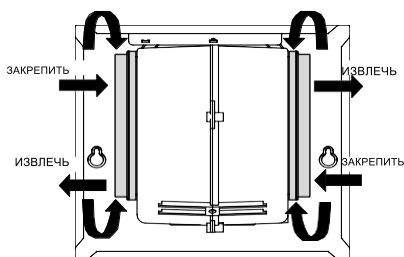

ОСВЕЩЕНИЕ

ЗАМЕНА ЛАМП

Светодиодные лампы 1.5 Вт.

- Вытянув патрон из корпуса вытяжки, снимите лампу (возможно, понадобится применить легкое давление или силу).
- Извлеките из патрона лампу.
- Замените старую лампу на новую такого же типа. Убедитесь, что лампа соединена со световым кабелем правильно.
- Установите лампу обратно в корпус вытяжки.

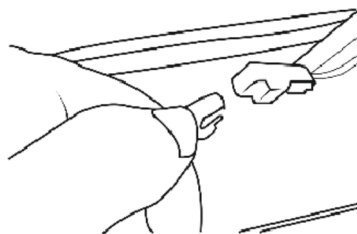
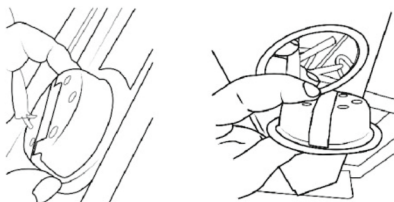

ТЕХНИЧЕСКАЯ СПЕЦИФИКАЦИЯ

Модель	RH 6405 BG	RH 6405 WG
Цвет	Черное стекло	Белое стекло
Напряжение	220 В~	
Частота	50/60 Гц	
Мощность	213 Вт	
Производительность	800м ³ /ч	
Лампы	LED 1,5 Вт x 2	

УСТРАНЕНИЕ НЕИСПРАВНОСТЕЙ

Неисправность	Причина	Решение
Освещение включено, но вентилятор не работает	Крылья вентилятора заблокированы.	
	Конденсатор поврежден.	Замените конденсатор.
	вентилятор поврежден.	Замените вентилятор.
	Кабели внутри корпуса отключены/повреждены. Возможен неприятный запах.	Замените вентилятор.
Освещение и вентилятор не работают	Кроме вышеупомянутого проверьте также:	
	Лампы повреждены.	Замените лампы.
	Кабель питания не подсоединен.	Соедините провода согласно электрической схеме.
Утечка масла	Разъем для выпуска воздуха и вентиляции плохо прикреплены.	Снимите разъем и приклейте обратно с помощью клея.
	Утечка в месте соединения трубы вытяжки и вытяжной камерой.	Снимите вытяжную камеру и приклейте её обратно с помощью мыла/лака.
Вибрации при работе вытяжки	Поврежденное крыло вентилятора может быть причиной вибрации.	Замените крыло вентилятора.
	Вентилятор плохо закреплен.	Крепче закрепите вентилятор.
	Вытяжка плохо закреплена.	Крепче закрепите вытяжку.
Недостаточное всасывание воздуха	Слишком большое расстояние между вытяжкой и плитой.	Измените расстояние.
	Слишком хорошая вентиляция воздуха из открытых дверей или окон.	Установите вытяжку в другом месте либо закройте некоторые окна/двери.
Прибор установлен наклонно	Крепежные винты плохо закреплены.	Установите прибор горизонтально и закрепите крепежные винты.
	Шурупы плохо закреплены.	Установите прибор горизонтально и закрепите шурупы.

ДОПОЛНИТЕЛЬНАЯ ИНФОРМАЦИЯ

Основной импортер товара Leran в России: ООО ЛЕРАН

На прибор предоставляется 1 год гарантийного обслуживания.

Срок службы: 5 лет со дня покупки, при использовании в строгом соответствии с настоящей инструкцией по эксплуатации и применимыми техническими стандартами.

Информацию об авторизованных сервисных центрах Вы можете узнать на web-сайте www.leran.pro

Если в Вашем городе отсутствует авторизованный сервисный центр, Вам следует обратиться в магазин, где Вы приобрели наш товар, и он организует ремонт или замену.

Страна происхождения – Китай

Изготовитель: «ГУАНДУН МИДЕЯ КИТЧЕН АППЛАЙНСИС МАНУФЭКЧЕРИНГ КО.,ЛТД».

Адрес: №6, Юн Ань Роад, Бейцзяо, Шундэ, Фошань, Гуандун, Китай.

Настоящая информация является частью сопроводительной технической документации, прилагаемой к товару. Изготовитель постоянно работает над совершенствованием конструкции и технических характеристик выпускаемой продукции, в том числе над улучшением энергетической эффективности. По истечению срока службы прибора сервисный центр вправе отказать в поставке запчастей и ремонте техники. Дальнейшая эксплуатация не рекомендуется. Товар необходимо передать специализированным компаниям, которые занимаются утилизацией данного вида продукции.

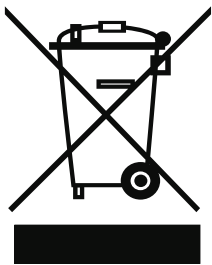

Утилизация упаковки.

Упаковка изготовлена из экологически чистых материалов, которые можно без ущерба для окружающей среды подвергать переработке, складировать на специальных полигонах для хранения отходов и утилизировать. Упаковочные материалы имеют соответствующую маркировку.

Отслужившее изделие нужно сделать непригодным для использования. Для этого отсоедините изделие от электросети и обрежьте присоединенный кабель, так как он может представлять опасность для играющих детей.

Символ на изделии или его упаковке указывает, что оно не подлежит утилизации в качестве бытовых отходов. Изделие следует сдать в соответствующий пункт приема электронного и электрооборудования для последующей утилизации. Соблюдая правила утилизации изделия, вы сможете предотвратить причинение ущерба окружающей среде и здоровью людей, который возможен вследствие неподобающего обращения с подобными отходами.



ГАРАНТИЙНЫЕ УСЛОВИЯ

1. Гарантийный срок составляет 12 месяцев от даты продажи.
2. Срок службы товара – 5 лет.
3. Гарантийные обязательства не действуют, если неисправность явилась следствием нарушения инструкции по эксплуатации, механического воздействия, нарушения пломбировки (если такая предусмотрена), проникновения влаги, неквалифицированного вмешательства, ремонта в неавторизованных сервисных центрах, форс-мажорных обстоятельств.
4. После осуществления ремонта в случаях, указанных в п. 3, гарантийные обязательства прекращаются.

Наименование товара: _____

Серийный номер: _____

Дата продажи: «___» _____ 20___ года

Подпись продавца
(Без печати действительна)

МП

Произведено в Китае компанией ГУАНДУН МИДЕЯ КИТЧЕН АППЛАЙНС МАНУФЭКЧЕРИНГ КО., ЛТД
Адрес: №6, Юн Ань Роад, Бейцзяо, Шундэ, Фошань, Гуандун, Китай
Сделано по заказу ООО «Леран»
Адрес: Россия, 454008, г. Челябинск, ул. Автодорожная, дом 19-а, строение 4, офис 1
АСЦ в Челябинске: 454008, ул. Производственная, 8Б

Бесплатный телефон сервисной службы: 8-800-333-5556

www.leran.pro