

SUPRA

Руководство по эксплуатации

МИКРОВОЛНОВАЯ ПЕЧЬ
MWS-2106SS



Уважаемый покупатель!

Благодарим Вас за приобретение микроволновой печи SUPRA.

Мы рады предложить Вам изделия, разработанные и изготовленные в соответствии с высокими требованиями к качеству, функциональности и дизайну. Мы уверены, что Вы будете довольны приобретением изделия от нашей фирмы.

Пожалуйста, внимательно изучите настоящее Руководство. Оно содержит важные указания по безопасности, эксплуатации микроволновой печи и по уходу за ней. Позаботьтесь о сохранности настоящего «Руководства по эксплуатации» и, если микроволновая печь перейдет к другому хозяину, передайте его вместе с прибором.

СОДЕРЖАНИЕ

Указания по технике безопасности	3
Комплектация	4
Установка печи	5
Устройство микроволновой печи	7
Пользование печью	9
- звуковые сигналы при нажатии кнопок	9
- режим настройки часов и режим ожидания	9
- настройка часов	9
- установка таймера	9
- установка времени приготовления и уровня мощности	9
- разморозка по времени	11
- приготовление по весу	12
- разморозка по весу	12
- быстрое приготовление	13
- блокировка кнопок панели	14
Рекомендации по приготовлению	14
Рекомендации по размораживанию	14
Выбор посуды	14
Чистка и уход	17
Возможные неполадки и способы их устранения	17
Безопасная утилизация	17
Технические характеристики	18

МЕРЫ БЕЗОПАСНОСТИ И ПРЕДОСТОРОЖНОСТИ

ВНИМАНИЕ!

Убедитесь в том, что напряжение, указанное на микроволновой печи, соответствует напряжению электросети. Используемое напряжение указано на задней стенке микроволновой печи.

- Печь предназначена только для приготовления и разогрева пищи в домашних условиях. Использование печи по иному назначению может привести к травмам и повреждению Вашего имущества. Не используйте ее для сушки белья, бумаги или других непищевых продуктов или для стерилизации.

- Не позволяйте детям использовать печь без вашего присмотра. Не разрешайте детям играть с ней и не оставляйте маленьких детей вблизи печи без присмотра.

- Не используйте печь, если дверца или защелки дверцы имеют повреждения.

- Если печь неисправна, не пытайтесь отремонтировать ее самостоятельно, обращайтесь в авторизованные сервисные центры.

- Не разогревайте жидкости и продукты в контейнерах и упаковках с плотно закрытой крышкой.

- Для приготовления или разогрева в печи используйте только специальную посуду.

- В случае возгорания внутри печи немедленно отключите печь от электросети. При этом огонь погаснет.

ВНИМАНИЕ!

Ни в коем случае не открывайте дверцу и не используйте воду для тушения огня!

- При нагревании в микроволновой печи жидкостей может произойти перегрев жидкости выше точки кипения с задержкой ее вскипания. Это означает, что внезапное бурное вскипание жидкости может произойти после того, как Вы вынете емкость из печи. В результате Вы можете получить ожог.

- Будьте аккуратны при вынимании посуды, так как существует опасность внезапного бурного вскипания жидкости.

- Будьте внимательны при разогреве детского питания.

Проверьте температуру детского питания перед кормлением ребенка.

- Не рекомендуется разогревать и готовить в микроволновой печи яйца целиком, они могут взорваться даже в конце приготовления, когда печь перестанет нагревать.

- Для удаления загрязнений с поверхности дверцы и внутренней поверхности печи используйте только мягкие, неабразивные моющие средства и губку или мягкую ткань.

- Регулярно производите очистку камеры печи от крошек и остатков продуктов. Рекомендуется содержать печь и уплотнительную прокладку дверцы в чистоте. Не соблюдение этого правила может привести к повреждению поверхности печи, что в свою очередь может сказаться на сроке эксплуатации печи или привести к возникновению опасной ситуации.

- Запрещается использовать микроволновую печь для разогревания растительного масла и жиров, так как их температуру трудно контролировать.

- Если сетевой шнур поврежден, во избежание несчастного случая он должен быть заменен работником сервисного центра.

При эксплуатации микроволновой печи соблюдайте следующие меры безопасности:

1. Не используйте микроволновую печь без стеклянного подноса.
2. Не включайте пустую печь. Это может привести к выходу печи из строя.
3. Не храните воспламеняющиеся предметы в печи, например, бумагу, рецепты и т.п.
4. Кожуру картофеля, яичный желток или пленку печени перед приготовлением следует проткнуть вилкой.
5. Не готовьте пищу непосредственно на стеклянном подносе. Перед приготовлением продукты необходимо поместить в специальную посуду.
6. Используйте посуду для микроволновой печи согласно инструкции:

- не используйте металлическую посуду, посуду с металлическими ручками

или с металлическим ободком;

- не используйте металлические столовые приборы;

- не используйте столовую посуду с металлической отделкой;

- не используйте пластиковые контейнеры с плотно закрытой крышкой;

- не используйте эмалированную посуду;

- не используйте бутылки с узким горлышком;

- используйте сосуды, которые шире сверху, чем в основании;

- используйте только специальные термометры для микроволновой печи.

7. Не пытайтесь зажаривать продукты в микроволновой печи.

8. Пожалуйста, помните о том, что микроволновая печь нагревает продукты сильнее, чем сам контейнер. При извлечении контейнера из печи, помните, что пища/жидкость выделяет пар.

9. Всегда следует проверять температуру готовой пищи, особенно если вы готовите ее для детей; исходя из этого, никогда не следует употреблять пищу сразу после разогрева, ее нужно оставить на несколько минут или помешать, чтобы температура жидкости успела сбалансироваться.

10. Продукты, содержащие жиры, например, бульон, следует оставить на 30-60 секунд в печи после выключения микроволновой печи; за это время жидкость сбалансируется, что позволит избежать вскипания при помещении в жидкость ложки.

11. При приготовлении, помните, что есть продукты, которые нагреваются очень быстро, например пудинги, джем или начинка для пирога; для разогрева или приготовления продуктов с высоким содержанием жира или сахара не используйте пластиковые контейнеры.

12. Для извлечения посуды из печи используйте толстые рукавицы.

13. Для предотвращения воспламенения в печи:

- не готовьте пищу слишком долго;

- удаляйте с посуды бумажные ручки перед тем, как поместить ее в печь;

!!! - будьте особо внимательны, если в микроволновую печь помещена бумажная, пластиковая или другая легко воспламеняющаяся посуда, необходимая для приготовления.

14. При приготовлении пищи в микроволновой печи нахождение детей и беременных женщин ближе на расстоянии меньше 50 см от неё не желательно.

15. При повреждении шнура питания во избежание опасности его должен заменить квалифицированный персонал авторизованного сервисного центра.

16. При нагреве в печи пищевых продуктов в посуде из легковоспламеняющихся материалов, таких как пластик или бумага, необходимо наблюдать за печью, чтобы не допустить возгорания, при нагреве напитков с помощью микроволн может иметь место последующее бурное кипение, поэтому необходимо проявлять внимание и осторожность при обращении с емкостями.

ВНИМАНИЕ!

При повреждении дверцы или дверных уплотнений с печью работать нельзя до тех пор, пока квалифицированный специалист не устранит неисправность.

Во избежание опасности повышенной утечки микроволнового излучения все ремонтные работы, связанные со снятием любых крышек, должны выполняться только квалифицированным персоналом авторизованного сервисного центра.

Жидкости или другие продукты нельзя разогревать в закрытых емкостях во избежание взрыва этих емкостей.

Использование печи без надзора разрешается детям только в том случае, если даны соответствующие и понятные им инструкции о безопасном пользовании печью и тех опасностях, которые могут возникнуть при ее неправильном пользовании. Использование печи детьми без присутствия взрослых ЗАПРЕЩАЕТСЯ.

КОМПЛЕКТАЦИЯ

1. Печь..... 1
2. Роликовая подставка..... 1
3. Стекланный поднос..... 1
4. Инструкция по эксплуатации 1

УСТАНОВКА ПЕЧИ

1. Убедитесь, что микроволновая печь не повреждена. В случае обнаружения каких-либо повреждений не используйте эту печь.
2. Выньте из печи весь упаковочный материал.
3. Установите микроволновую печь на твердую горизонтальную поверхность, которая выдержит вес печи.
4. Не ставьте печь рядом с другими источниками тепла или легко воспламеняющимися предметами. Не устанавливайте печь в местах с повышенной влажностью.
5. Не ставьте на печь какие-либо предметы. Со всех сторон к ней должен быть обеспечен доступ воздуха для вентиляции.
6. Не закрывайте вентиляционные отверстия печи. Свободное расстояние от верхней, задней, правой и левой сторон печи до других предметов должно быть не менее 10 см.

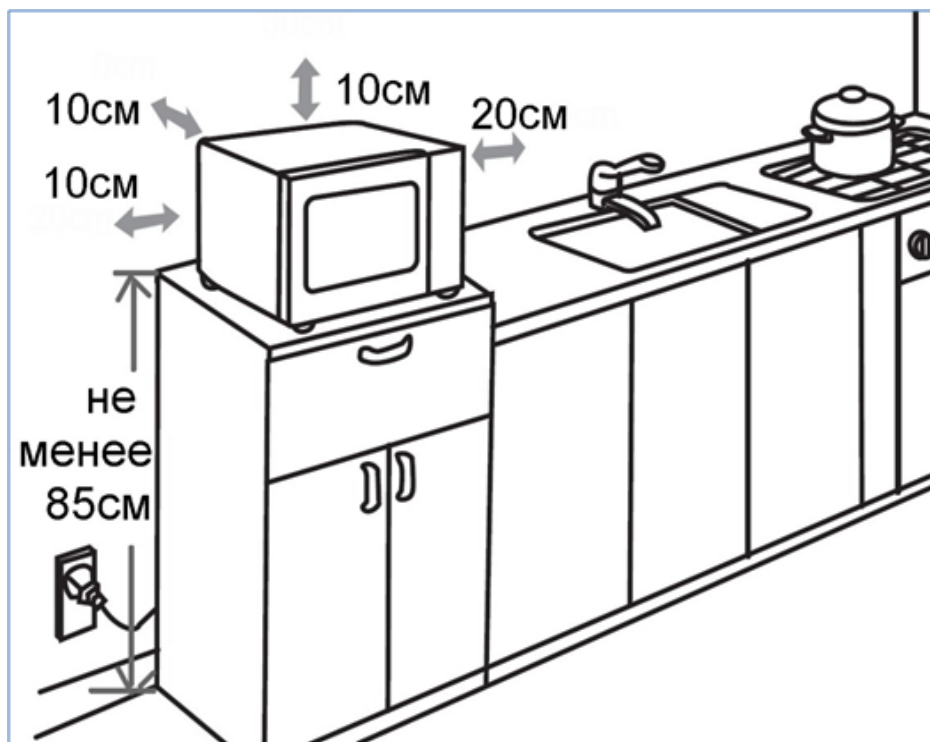

7. Не снимайте ножки микроволновой печи.

Подключение питания

- Микроволновая печь должна быть заземлена. В случае какого-либо замыкания заземление снижает риск получения электрошока, т.к. ток может уйти по заземленному проводу. К этому прибору прилагается заземляющий провод и заземленная вилка. Вилка подсоединяется к розетке, которая должна быть установлена и заземлена соответствующим образом.

- Во избежание повреждения проводки перед подключением проконсультируйтесь со специалистом, так как необходимо учитывать максимальную потребляемую мощность печи.

- Розетка должна находиться в непосредственной близости от печи, чтобы в случае необходимости можно было немедленно отключить печь.

ВНИМАНИЕ!

Никогда не вынимайте вилку из розетки электросети, дергая за сетевой шнур, беритесь за изолированную часть вилки.

Не опускайте шнур и вилку в воду или какую-либо жидкость.

УСТРОЙСТВО МИКРОВОЛНОВОЙ ПЕЧИ

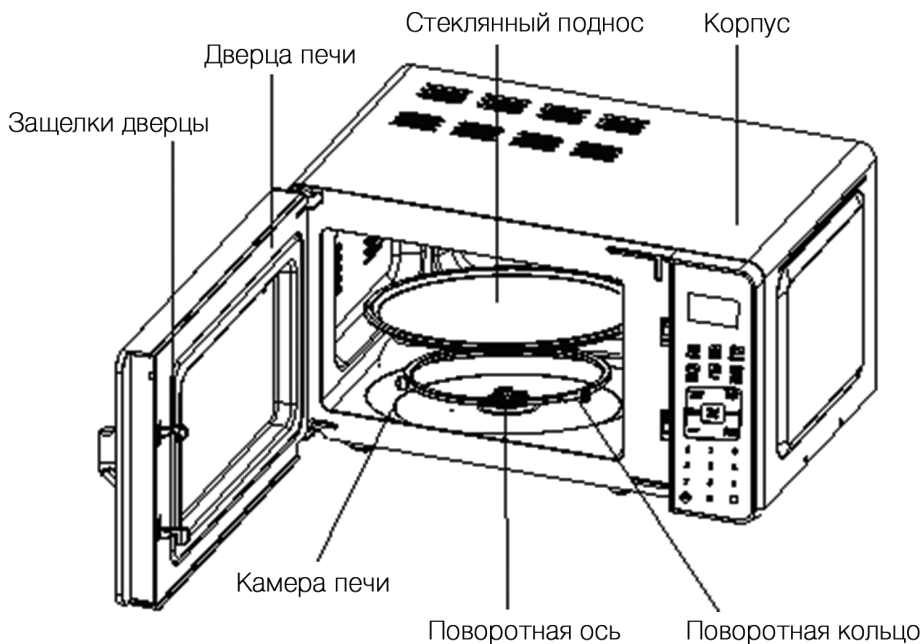

На поворотную ось устанавливается стеклянный поднос. Под стеклянный поднос устанавливается роликовая подставка, которая помогает подносу свободно вращаться. Вращение пищи во время работы печи способствует ее равномерному приготовлению.

В камере печи со стороны панели управления расположена крышка волновода.

Примечания: не снимайте и не повреждайте крышку волновода.

При повреждении крышки – обратитесь в сервис для её замены.

Микроволновая печь может начать работу, только если ее дверца плотно закрыта, что предотвращает излучение микроволн.

Дизайн надписей передней панели может быть изменен без предварительного уведомления.

Запрещается снимать крышку волновода во время чистки камеры печи.

ПАНЕЛЬ УПРАВЛЕНИЯ



1. Дисплей
- Дисплей отображает время приготовления, текущее время, индикаторы.
2. Кнопки «Запеченная картошка», «Попкорн», «Пицца», «Напитки», «Разогрев», «Полуфабрикаты» позволяют готовить или разогревать пищу автоматически без установки уровня мощности или времени.
 3. Кнопка «Мощность» позволяет установить уровень мощности.
 4. Кнопка «Таймер» позволяет использовать функцию таймера независимо, даже если печь уже выполняет программу приготовления.
 5. Кнопка «Память» позволяет установить приготовление на одном уровне мощности в течение некоторого времени, а затем печь автоматически переключается на другой уровень мощности на оставшееся время приготовления.
 6. Кнопка «Приготовление по весу» позволяет ввести точный вес мяса.
 7. Кнопка «Разморозка по весу» позволяет установить вес пищи, которую вы хотите разморозить. Затем печь автоматически установит время размораживания и уровень мощности.
 8. Кнопка «Быстрая разморозка» позволяет установить время размораживания. Тогда печь автоматически поделит время размораживания на чередующиеся периоды размораживания и паузы, циклически включаясь и отключаясь.
 9. Цифровые кнопки служат для ввода цифровых значений времени и количества.
 10. Кнопка «Часы» позволяет установить текущее время.
 11. Кнопка СБРОС позволяет очистить все предыдущие установки, если нажать ее до начала приготовления.
 12. Кнопка «Старт/Стоп» позволяет начать или остановить приготовление.
 13. Функция блокировки от детей позволяет заблокировать панель управления, когда вы проводите чистку прибора или чтобы дети не смогли пользоваться микроволновой печью без присмотра. При включении этой функции все кнопки становятся неактивными. Чтобы установить блокировку от детей, нажмите и удерживайте кнопку СБРОС около 3 секунд, пока на дисплее не появится надпись «OFF». Чтобы снять блокировку от детей, нажмите и удерживайте кнопку СБРОС, пока на дисплее не появится двоеточие.

ПОЛЬЗОВАНИЕ

МИКРОВОЛНОВОЙ ПЕЧЬЮ

1. Звуковые сигналы при нажатии кнопки панели

Один звуковой сигнал: печь приняла ввод параметра.

Два звуковых сигнала: печь не приняла ввод параметра, проверьте и попробуйте еще раз.

2. Режим настройки часов и режим ожидания

После подключения микроволновой печи к электросети появится световой индикатор

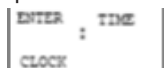

при этом двоеточие будет мигать, система будет находиться в режиме настройки часов. Нажмите кнопку СБРОС или не предпринимайте никаких действий 30 секунд, тогда индикаторы «ENTER» и «TIME» исчезнут, а «CLOCK» и двоеточие останутся, прибор перейдет в режим ожидания.

3. Настройка часов

1) В режиме ожидания нажмите кнопку «Часы».

Примечание:

В режиме настройки часов этот шаг можно пропустить.

2) Цифровыми кнопками введите текущее время. Следует нажать как минимум три цифровые кнопки, чтобы установить время (одну – для часов и две – для минут).

3) Нажмите кнопку «Часы» еще раз, и система перейдет в режим часов.

Примечания:

Формат часов микроволновой печи – 24-часовой. При первом включении в сеть, либо после сбоя в электросети на дисплее появится индикатор

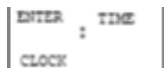

Если вы не хотите, чтобы отображались часы, нажмите кнопку СБРОС. Вы можете посмотреть текущее время во время приготовления, нажав кнопку «Часы».

Например, вам нужно установить время 12:30.

1. После включения в сеть появится индикатор

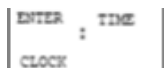

, двоеточие будет мигать, напоминая, что нужно ввести текущее время.

2. Нажмите по очереди цифровые кнопки «1», «2», «3» и «0».

3. Для подтверждения нажмите кнопку «Часы». На дисплее будет отображаться

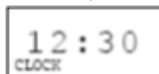

4. Установка таймера

Функция «Таймер» используется для подачи звукового сигнала по окончании заданного времени. Кнопка ТАЙМЕР позволяет использовать данную функцию таймера независимо, даже если печь уже выполняет программу приготовления.

1. Нажмите кнопку ТАЙМЕР, и на дисплее появится индикация «00:00», которая будет мигать.

2. Цифровыми кнопками установите желаемое время таймера в диапазоне от 00:01 до 99:59.

3. Нажмите кнопку СТАРТ/СТОП для подтверждения.

4. Когда установленное время таймера истечет, печь подаст звуковой сигнал.

Примечания:

1) Время таймера отображается на дисплее в течение 3 секунд, после чего дисплей возвращается к отображению часов или времени приготовления.

2) Чтобы отменить установленную отсрочку приготовления, нажмите кнопку «Таймер», а затем кнопку СБРОС.

5. Установка времени приготовления и уровня мощности

5.1. Приготовление с 1 стадией

1) В режиме ожидания или часов цифровыми кнопками установите время приготовления. Вы можете задать время приготовления от 1 секунды до 99 минут и 99 секунд. Если устанавливаемое вами время больше одной минуты, вам нужно нажать цифровые кнопки и для минут, и для секунд. Например, чтобы задать 20 минут, вам нужно нажать по очереди кнопки «2», «0», «0» и «0».

2) Если вы хотите задать уровень мощности, отличный от 100%, нажмите кнопку «Мощность», а затем с помощью цифровых кнопок установите уровень мощности. Уровень мощности устанавливается в пределах от 1 до 9. Для установки уровня мощности используйте только одну цифру.

3) Нажмите кнопку «Старт/Стоп», чтобы начать приготовление.

Цифровая кнопка	% мощности	
Одно нажатие кнопки «Мощность»	100%	P100 и P90 – высокая мощность, 100% или 90% мощности микроволновой печи. Подходит для быстрого и тщательного приготовления.
9	90%	
8	80%	P80 и P70 – умеренно высокая мощность, 80% или 70% мощности микроволновой печи. Подходит для среднего экспресс приготовления.
7	70%	
6	60%	P60 и P50 – средняя мощность, 60% или 50% мощности микроволновой печи. Подходит для приготовления на пару.
5	50%	
4	40%	P40 и P30 – умеренно низкая мощность, 40% и 30% мощности. Подходит для размораживания продуктов.
3	30%	
2	20%	P20 и P10 – низкая мощность, 20% и 10% мощности микроволновой печи. Подходит для поддержания тепла.
1	10%	

Например, вы хотите приготовить продукты при мощности 80% в течение 10 минут 30 секунд.

1. После включения прибора двоеточие будет мигать.



Нажмите кнопку СБРОС один раз или подождите 30 секунд.

2) Установите время приготовления, нажав по очереди кнопки «1», «0», «3», «0».

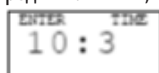

3. Нажмите кнопку «Мощность» один раз, а затем задайте уровень мощности, нажав цифровую кнопку «8».



4. Нажмите кнопку «Старт/Стоп», чтобы начать приготовление. На дисплее появится индикатор оставшегося времени приготовления, которое будет отсчитываться в обратном порядке.



Примечания:

1) Никогда не начинайте приготовление, если печь пуста.

2) Если во время приготовления вам нужно переворачивать продукты, закройте после этого дверцу и нажмите кнопку «Старт/Стоп» один раз, и после этого процесс приготовления продолжится.

3) Если вы хотите извлечь продукты до установленного времени, нажмите кнопку СБРОС

один раз, чтобы очистить сделанные установки и избежать их применения при следующем использовании.

5.2. Приготовление с 2 стадиями

Некоторые рецепты предусматривают разные стадии приготовления при различных температурах.

1) Установка 1 стадии:

Выполните шаги 1-2 приготовления с 1 стадией.

Не нажимайте кнопку «Старт/Стоп».

2) Установка 2 стадии:

Нажмите кнопку «Память» и введите нужное время приготовления и установите (меньший) уровень мощности. (Большинство рецептов из 2 стадий предполагают меньшую мощность для второй стадии.)

3) Нажмите кнопку «Старт/Стоп».

Примечание:

По истечению общего времени приготовления печь подаст 4 звуковых сигнала и на дисплее появится индикатор «END».

Нажмите кнопку СБРОС или откройте дверцу печи, чтобы индикатор «END» исчез с дисплея, перед началом следующего приготовления.

Например, вы хотите приготовить продукты на 100% мощности в течение 3 минут, а затем на 20% мощности в течение 9 минут.

1. 100% мощность, 3 минуты

1.1. После включения печи в сеть, двоеточие на дисплее будет мигать, нажмите кнопку СБРОС один раз или подождите 30 секунд.



1.2. Нажмите по очереди кнопки «3», «0», «0», чтобы установить время приготовления.

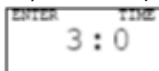

1.3. Нажмите кнопку «Мощность» один раз.

2. 20% мощность, 9 минут

2.1. Нажмите кнопку «Память».

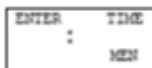

2.2. Нажмите по очереди кнопки «9», «0», «0», чтобы установить время приготовления.

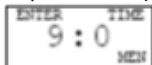

2.3. Нажмите кнопку «Мощность» один раз, затем нажмите цифровую кнопку «2», чтобы установить уровень мощности.

3. Нажмите кнопку «Старт/Стоп», чтобы начать приготовление.

6. Быстрая разморозка

1) В режиме ожидания или часов нажмите кнопку «Быстрая разморозка».

2) Введите желаемое время размораживания с помощью цифровых кнопок.

Время размораживания отображается в минутах (слева) и секундах (справа). Вы можете нажать от одной до четырех цифровых кнопок (например, нажмите кнопку «5», чтобы установить время размораживания 5 секунд, или нажмите по очереди

кнопки «2», «4», «0» и «5», чтобы установить время размораживания 24 минуты и 5 секунд).

3) Нажмите кнопку «Старт/Стоп».

Например, вы хотите разморозить 200 г птицы за 2 минуты 50 секунд.

1. После включения печи в сеть, двоеточие на дисплее будет мигать, нажмите кнопку СБРОС один раз или подождите 30 секунд.



2. Нажмите кнопку «Быстрая разморозка».

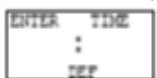

2. Нажмите по очереди кнопки «2», «5», «0», чтобы установить время размораживания.

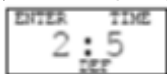

4. Нажмите кнопку «Старт/Стоп», чтобы начать размораживание. На дисплее появится индикатор оставшегося времени размораживания, которое будет отсчитываться в обратном порядке.

Примечания:

По истечению времени размораживания печь подаст 4 звуковых сигнала и на дисплее появится индикатор «END». Нажмите кнопку СБРОС или откройте дверцу печи, чтобы индикатор «END» исчез с дисплея, перед началом следующего приготовления.

После установки быстрого размораживания вы можете запрограммировать печь на автоматический переход к приготовлению с 1 или 2 стадиями.

Для быстрого размораживания и приготовления с одной стадией выполните следующие шаги. Перед тем, как нажать кнопку «Старт/Стоп», нажмите кнопку «Память», установите время и уровень мощности. Затем нажмите кнопку «Старт/Стоп».

Для быстрого размораживания и приготовления с 2 стадиями выполните следующие шаги. Перед тем, как нажать кнопку «Старт/Стоп», запрограммируйте печь на приготовление с 2 стадиями.

7. Приготовление по весу

- 1) В режиме ожидания или в режиме часов нажмите кнопку «Приготовление по весу».
- 2) Введите код из одной цифры, нажав соответствующую цифровую кнопку.
- 3) Введите вес в килограммах цифровыми кнопками.
- 4) Нажмите кнопку «Старт/Стоп».

Примечания:

После того, как вы установите тип и вес продукта, микроволновая печь автоматически установит время приготовления и уровень мощности.

Мясо должно быть размороженным и охлажденным.

Вес устанавливается в килограммах.

Коды для приготовления по весу

Код	Тип мяса	Диапазон устанавливаемого веса
1	Говядина	0,1, 0,15, 0,2, ... 2,9, 2,95, 3,0 кг
2	Баранина	0,1, 0,15, 0,2, ... 2,9, 2,95, 3,0 кг
3	Свинина	0,1, 0,15, 0,2, ... 1,9, 1,95, 2,0 кг

Например, вы хотите приготовить 1,2 кг говядины.

1. После включения печи в сеть, двоеточие на дисплее будет мигать, нажмите кнопку СБРОС один раз или подождите 30 секунд.



2. Нажмите кнопку «Приготовление по весу» один раз.

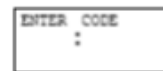

3. Установите тип мяса, введя соответствующий код.

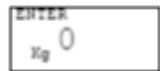

4. Установите вес мяса, нажав по очереди цифровые кнопки «1», «2», «0», и на дисплее автоматически появится программируемое время приготовления.



5. Нажмите кнопку «Старт/Стоп», чтобы начать приготовление. Во время приготовления вы услышите 2 звуковых сигнала, которые напоминают вам, что нужно перевернуть продукты. После того, как вы это сделаете, нажмите кнопку «Старт/Стоп», чтобы продолжить процесс приготовления.

8. Разморозка по весу

- 1) В режиме ожидания или в режиме часов нажмите кнопку «Разморозка по весу».
- 2) Введите вес.
- 3) Нажмите кнопку «Старт/Стоп».

Примечания:

Вес устанавливается в килограммах: 0,1, 0,15, 0,2 ... 2,9, 2,95, 3,0 кг.

Продукты необходимо перевернуть, когда печь подаст 2 звуковых сигнала.

Закройте дверцу и нажмите кнопку «Старт/Стоп», чтобы продолжить размораживание.

По истечению общего времени размораживания, печь подаст 4 звуковых сигнала, а на дисплее появится индикатор «END».

Нажмите кнопку СБРОС или откройте дверцу, чтобы индикатор «END» исчез, перед началом следующего приготовления.

Например, вы хотите разморозить 1,15 кг говядины.

1. После включения печи в сеть, двоеточие на дисплее будет мигать, нажмите кнопку СБРОС один раз или подождите 30 секунд.



2. Нажмите кнопку «Размораживание по весу».



3. Установите вес размораживаемых продуктов, нажав по очереди цифровые кнопки «1», «1», «5», и на дисплее автоматически отобразится программируемое время приготовления.



4. Нажмите кнопку «Старт/Стоп», чтобы начать размораживание. На дисплее появится индикатор оставшегося времени размораживания, которое будет отсчитываться в обратном порядке.



5. Во время размораживания вы услышите 2 звуковых сигнала, которые напоминают вам, что нужно перевернуть продукты. После того, как вы это сделаете, нажмите кнопку «Старт/Стоп», чтобы продолжить процесс размораживания.

9. Быстрое приготовление

Режимы быстрого приготовления позволяют приготовить или разогреть продукты автоматически без установки уровня мощности или времени. Чтобы правильно выбрать режимы следуйте изображениям на кнопках. Для быстрых режимов вы можете выбрать три различных объема пищи, которую хотите приготовить. Режимы быстрого приготовления включают в себя «Запеченная картошка», «Попкорн», «Пицца», «Напитки», «Разогрев» и «Полуфабрикаты». Для каждого режима вы можете установить меньшее количество пищи, нажав кнопку один раз, или большее количество пищи, нажав кнопку два раза.

9.1. Режим «Попкорн»

- 1) В режиме ожидания или часов нажмите кнопку «Попкорн». Микроволновая печь автоматически установит время приготовления для упаковки попкорна для микроволновой печи.
- 2) Нажмите кнопку «Старт/Стоп».

Примечание:

Чтобы изменить время для режима «Попкорн», нажмите кнопку «Попкорн» два раза. На дисплее появится индикатор «ENTER TIME». Нажмите цифровые кнопки, чтобы установить время в минутах и секундах. Нажмите кнопку «Старт/Стоп». Это новое установленное время сохранится в памяти микроволновой печи при следующих нажатиях кнопки «Попкорн», до тех пор пока вы не выполните сброс настроек.

9.2. Режим

«Запеченная картошка»

Для приготовления картофеля весом от 110 до 170 г:

- 1) В режиме ожидания или часов нажмите кнопку «Запеченная картошка» один раз.
- 2) Установите число картофеля, нажав кнопку с цифрой от 1 до 4.
- 3) Нажмите кнопку «Старт/Стоп».

9.3. Режим «Пицца»

Для приготовления кусочка или двух тонких кусочков оставшейся пиццы:

- 1) В режиме ожидания или часов нажмите кнопку «Пицца» один раз.
- 2) Нажмите кнопку «Старт/Стоп».

9.4. Режим «Напитки»

Для приготовления в чашках объемом от 140 до 200 г:

- 1) В режиме ожидания или часов нажмите кнопку «Напитки» один раз.
- 2) Установите число чашек, нажав кнопку с цифрой от 1 до 4.
- 3) Нажмите кнопку «Старт/Стоп».

9.5. Режим

«Полуфабрикаты»

Для приготовления одной или двух порций замороженных блюд весом от 200 до 250 г:

- 1) В режиме ожидания или часов нажмите кнопку «Полуфабрикаты» один раз.
- 2) Установите число порций, нажав кнопку с цифрой 1 или 2.
- 3) Нажмите кнопку «Старт/Стоп».

9.6. Режим «Разогрев»

- 1) В режиме ожидания или часов нажмите кнопку «Разогрев».
- 2) Нажмите кнопку «Старт/Стоп».

Примечание:

Данный режим позволяет разогревать уже готовые остывшие блюда на тарелке.

10. Блокировка кнопок панели управления

Функцию блокировки следует использовать во время чистки печи, а также для предотвращения ее использования детьми во время вашего отсутствия. Когда включена блокировка, кнопки панели управления неактивны.

1. Чтобы заблокировать кнопки управления, нажмите и 3 секунды удерживайте кнопку СБРОС на дисплее должен отобразиться индикатор «OFF».
2. Чтобы снять блокировку, снова нажмите и 3 секунды удерживайте кнопку СБРОС, на дисплее должно отобразиться двоеточие.

РЕКОМЕНДАЦИИ ПО ПРИГОТОВЛЕНИЮ

1. Тщательно распределяйте продукты. Более крупные кусочки кладите по краям блюда.
2. Соблюдайте время приготовления, указанное в рецепте. Сначала устанавливайте меньшее время, указанное в рецепте, а затем при необходимости увеличивайте его. При избыточном приготовлении продукты могут начать дымиться или воспламениться.
3. Накрывайте продукты во время приготовления, это поможет предотвратить пересушивание продуктов и разбрызгивание внутри камеры печи, а также будет способствовать более равномерному приготовлению.
4. Переворачивайте такие продукты, как курица и гамбургеры, чтобы ускорить процесс их приготовления. Большие кусочки (например, жаркое) следует переворачивать не менее одного раза.
5. Перераспределяйте такие продукты, как тефтели или фрикадельки, на блюде как снизу вверх, так и от центра блюда к краям.
6. Выдерживайте продукты после приготовления в течение достаточного времени, это позволит завершиться процессу приготовления и медленно остыть пище.
7. Вы можете определить, что пища готова, по следующим признакам:

- от продуктов в любой части блюда идет пар;
- птица легко делится на части по суставам;
- при прокалывании мяса не появляется кровь;
- рыба становится непрозрачной, мясо легко отделяется от костей.

РЕКОМЕНДАЦИИ ПО РАЗМОРАЖИВАНИЮ

1. Микроволны во время размораживания проникают на глубину 4 см, чтобы обеспечить равномерное размораживание, регулярно переворачивайте большие кусочки. Если вес размораживаемых продуктов превышает 500 г, то необходимо переворачивать их как минимум 2 раза.
2. Размороженные продукты следует как можно быстрее приготовить. Не рекомендуется замораживать их снова.

ВЫБОР ПОСУДЫ

Изучите рекомендации «Материалы, рекомендуемые для использования в микроволновой печи». Не используйте столовую посуду с металлической отделкой. Если вы сомневаетесь в правильности выбора посуды, вы можете воспользоваться следующим тестом.

Тест:

1. Наполните тестируемую емкость одним стаканом холодной воды (250 мл) и поставьте ее в микроволновую печь.
2. Включите режим приготовления на полную мощность на 30 секунд.
3. Осторожно дотроньтесь до посуды. Если посуда остается теплой, не используйте ее для приготовления в микроволновой печи.
4. Не включайте режим приготовления на более чем 30 секунд.

Материалы, рекомендованные для использования в микроволновой печи

Посуда	Примечания
Алюминиевая фольга	Только для защиты. Используйте для оборачивания маленьких кусочков мяса или птицы, чтобы предотвратить перегрев. Возможно искрение при близком соприкосновении фольги к стенкам печи. Расстояние от стенок печи до фольги должно быть не менее 2,5 см.
Блюда с глазурью	Следуйте рекомендациям производителя
Столовая посуда	Используйте посуду, предназначенную для микроволновой печи. Следуйте рекомендациям производителя. Не используйте посуду с трещинами и со сколами.
Стеклянные банки	Всегда снимайте крышку. Используйте только для несильного разогрева продуктов. Большинство банок не являются жароупорными, поэтому могут разбиться.
Стеклоянная тара	Используйте только жароупорную стеклянную посуду. Убедитесь, что на посуде отсутствует металлическая отделка. Не используйте посуду с трещинами и со сколами.
Пакеты для приготовления в микроволновой печи	Следуйте рекомендациям производителя. Не закрывайте металлическими зажимами. Сделайте в пакете прорезь для выхода пара.
Бумажные тарелки и чашки	Используйте только для непродолжительного приготовления/разогрева. Во время приготовления не оставляйте посуду без присмотра.
Бумажные полотенца	Накрывайте продукты бумажными полотенцами при перегреве и для впитывания жира. Используйте только для непродолжительного приготовления и под присмотром.
Пергаментная бумага	Используется для предотвращения разбрызгивания и прохождения пара.
Пластик	Используйте только предназначенный для микроволновых печей. Следуйте рекомендациям производителя. На пластике должна быть надпись «Microwave safe». Продукты в мягком пластике становятся горячими. Пластиковые бутылки или плотно закрытые пластиковые пакеты следует надрезать, проколоть или сделать отверстие непосредственно перед упаковыванием.
Пластиковая упаковка	Используйте только предназначенную для микроволновых печей. Накрывайте продукты во время приготовления для предотвращения пересушивания.

Термометры	Используйте только предназначенные для микроволновых печей (термометры для мяса и сладостей).
Вощёная бумага	Предотвращает разбрызгивание и пересушивание.

Материалы, не рекомендованные для использования в микроволновой печи

Посуда	Примечания
Алюминиевый поднос	Возможно искрение. Переложите продукты в посуду, предназначенную для микроволновой печи.
Пищевая картонная коробка с металлической ручкой	Возможно искрение. Переложите продукты в посуду, предназначенную для микроволновой печи.
Посуда из металла или с металлической отделкой	Металл не пропускает микроволны. Возможно искрение из-за металлической отделки.
Металлические жгуты	Возможно искрение и возгорание в микроволновой печи.
Бумажные пакеты	Возможно возгорание в микроволновой печи.
Пищевая пленка	Пищевая пленка может расплавиться или испачкать незащищенную жидкость внутри печи при высоких температурах.
Дерево	Дерево в микроволновой печи высохнет, а также может расщепиться и потрескаться.

ЧИСТКА И УХОД

1. Перед чисткой печи выключите печь и отключите ее от электросети.
2. Содержите внутреннюю поверхность духовки чистой и сухой. Удаляйте все крошки и остатки продуктов, жирные пятна при помощи влажной тряпки. Не используйте абразивных моющих средств.
3. Удаляйте загрязнения с внешней поверхности печи мягкой салфеткой с добавлением мягких неабразивных моющих средств. Следите за тем, чтобы вода не попадала в вентиляционные отверстия печи, так как это может привести к выходу печи из строя.
4. Панель управления не должна быть влажной. Для чистки не используйте спреи и концентрированные моющие средства, так как они могут оставлять разводы и пятна.
5. Если внутри или снаружи печи образуется конденсат, удалите его мягкой салфеткой.
6. Для очистки стеклянного подноса выньте его из печи. Допускается мыть стеклянный поднос в посудомоечных машинах.
7. Регулярно производите чистку роликовой подставки и дна камеры печи во избежание сильного шума. Протрите дно печи влажной салфеткой с использованием мягких неабразивных моющих средств. Роликовую подставку вымойте в мыльной воде или посудомоечной машине. Следите за правильностью установки роликовой подставки.
8. Чтобы избавиться от неприятного запаха, поставьте в печь глубокую миску с водой, положите в воду дольку лимона, установите таймер на 5 минут, включив печь. Затем тщательно протрите камеру микроволновой печи.

ВОЗМОЖНЫЕ НЕПОЛАДКИ И СПОСОБЫ ИХ УСТРАНЕНИЯ

При возникновении неполадок, пожалуйста, ознакомьтесь с приведенной ниже информацией. Это может быть незначительная неисправность, которую Вы можете устранить сами. Если Вы не можете устранить неисправность сами, обращайтесь к квалифицированному персоналу авторизованных сервисных центров.

Если микроволновая печь не работает:

1. Убедитесь, что печь подключена к сети. Проверьте напряжение в сети.
2. Проверьте правильность установки таймера и выбора программы. Прочтите соответствующие разделы инструкции по эксплуатации.
3. Неплотно закрыта дверца печи. Откройте дверцу и плотно закройте ее, в противном случае волны не будут поступать в камеру печи.

Если после проверки микроволновая печь по-прежнему не работает, обращайтесь в авторизованные сервисные центры. Ремонт микроволновой печи должен производиться только квалифицированным персоналом сервисных центров.

РАДИОПОМЕХИ

Микроволновая печь может создавать радио и телевизионные помехи. В этом случае:

- протрите дверцу и уплотнительную прокладку дверцы печи
- переместите антенну радиоприемника или телевизора подальше от микроволновой печи
- убедитесь, что радио или телевизионная антенна установлена должным образом
- подключите микроволновую печь в отдельную розетку

БЕЗОПАСНАЯ УТИЛИЗАЦИЯ



Ваше устройство спроектировано и изготовлено из высококачественных материалов и компонентов, которые можно утилизировать и использовать повторно.

Если товар имеет символ с зачеркнутым мусорным ящиком на колесах, это означает, что товар соответствует Европейской директиве 2002/96/ЕС.

Ознакомьтесь с местной системой раздельного сбора электрических и электронных товаров. Соблюдайте местные правила.

Утилизируйте старые устройства отдельно от бытовых отходов. Правильная утилизация вашего товара позволит предотвратить возможные отрицательные последствия для окружающей среды и здоровья людей.

ТЕХНИЧЕСКИЕ ХАРАКТЕРИСТИКИ

Напряжение сети: 220-240В

Частота тока: 50Гц

Максимальная потребляемая мощность: 1150Вт

Выходная мощность: 700Вт

Частота магнетрона: 2450МГц

Объем камеры печи: 21л

Диаметр стеклянного подноса: 245мм

Размеры упаковки (ШхГхВ): 478х382х288мм

Вес нетто: 10,2кг

Вес брутто: 11,3кг

ИНФОРМАЦИЯ

О СЕРТИФИКАЦИИ

Благодарим Вас за выбор техники **SUPRA**.

Компания-производитель оставляет за собой право вносить изменения в конструкцию, дизайн и комплектацию товара без предварительного уведомления.

Товар сертифицирован в соответствии с законом «О защите прав потребителей».

Срок службы изделия - 3 года

Гарантийный срок - 1 год

Центральный авторизованный сервисный центр:
ООО «ВипСервис», г. Москва, пос. Мосрентген,
Институтский пр., д.2

Список сервисных центров прилагается (см. вкладыш)

Компания производитель оставляет за собой право, без предварительного уведомления, вносить изменения в список авторизованных сервисных центров, включая изменения адресов телефонов существующих. Адрес ближайшего СЦ вы можете также узнать по телефону горячей линии 8-800-100-333-1 или на сайте www.supra.ru, а так же отправив запрос на supra@supra.ru

**Единая справочная служба: 8-800-100-3331,
e-mail: service@deltael.ru**

www.supra.ru

