

SUPRA



АВТОМОБИЛЬНЫЙ
CD/MP3 РЕСИВЕР

SCD-409U

РУКОВОДСТВО ПО ЭКСПЛУАТАЦИИ

СОДЕРЖАНИЕ

Уважаемый покупатель!

Благодарим Вас за приобретение мультимедийной автомобильной системы SUPRA SCD-409U. Пожалуйста, внимательно ознакомьтесь с данным руководством перед установкой и началом работы с аппаратом и сохраните его для обращения к нему в дальнейшем.

Меры предосторожности	3
Порядок установки.....	5
Подключения.....	9
Кнопки управления аппаратом.....	12
Основные операции	14
Настройка звука	14
Управление радиоприемником.....	15
Воспроизведение дисков CD/MP3	16
Операции накопителями USB.....	18
Операции с картами памяти	18
Возможные неполадки и способы их устранения.....	19
Технические характеристики.....	21

Данное устройство рассчитано на электросистему автомобиля с напряжением 12 В постоянного тока с минусом на корпусе,

Аппарат не предназначен для подключения к источнику питания +24 В (например, в автобусе или грузовике)!

Управление аппаратом не должно препятствовать безопасному управлению автомобилем.

Чтобы избежать дорожных происшествий и аварий, вызванных невнимательностью, водитель во время езды не должен совершать какие-либо операции с устройством. Если возникла такая необходимость, припаркуйте машину в безопасном месте перед тем, как начать работать с устройством.

Содержите прибор в чистоте, при загрязнении протрите его.

Устройство состоит из деталей, изготовленных с высокой точностью. Не разбирайте, не переделывайте и не ремонтируйте прибор самостоятельно. Это может вызвать серьезные поломки и снимает гарантию на бесплатный ремонт аппарата. Ремонт должен производиться только в специализированных авторизованных сервисных центрах.

Не прикасайтесь к ЖК дисплею твердыми предметами, чтобы его не поцарапать.

Устройство должно размещаться в близком к горизонтальному положении, в местах с достаточной вентиляцией. Вентиляционные отверстия в устройстве не должны закрываться, т.к. это может привести к перегреву устройства и стать причиной неисправностей.

С целью безопасной эксплуатации прибора используйте только рекомендованные производителем комплектующие.

Во избежание повреждений не подвергайте аппарат воздействию прямых солнечных лучей, теплового излучения или потоков горячего воздуха. Если температура в салоне автомобиля слишком высокая, то не включайте аппарат до тех пор, пока температура в салоне не снизится. Не подвергайте прибор воздействию резкой смены температуры.

Не работайте с устройством при слишком высоких или слишком низких температурах, перед включением убедитесь, что температура в автомобиле от 0°C до +40°C.

ЛАЗЕРНЫЙ ПРОДУКТ КЛАСС 1

Проигрыватель представляет собой лазерное устройство класса I, в нем используется видимый/невидимый лазерный луч, прямое воздействие которого опасно. Запрещается разбирать прибор или использовать настройки, операции и элементы управления, не описанные в данном руководстве. В целях обеспечения полной безопасности не снимайте какие-либо крышки и не пытайтесь проникнуть внутрь изделия.

Оберегайте ресивер от попадания внутрь любых жидкостей, даже в минимальном количестве.

Всегда сохраняйте уровень громкости воспроизведения достаточно низким, чтобы были слышны звуки извне автомобиля.

Не допускайте воздействия повышенной влажности на изделие.

При отключении или разряде аккумуляторной батареи автомобиля память предварительных настроек будет стерта.

Если в работе устройства наблюдаются какие-то неполадки, обратитесь в раздел «Возможные неполадки и способы их устранения». Если вы не можете устранить неполадку, если кнопки прибора не реагируют на нажатие или на экране отображается сообщение об ошибке, нажмите острым предметом (например, шариковой ручкой) кнопку RESET, расположенную на ресивере, чтобы вернуться к заводским установкам.

Если прибор не возобновит нормальную работу, протрите контакты присоединительного разъема ресивера и контакты передней панели ватой, смоченной в изопропиловом спирте.

Ремонт ресивера должен выполняться квалифицированным специалистом.

ЗАМЕЧАНИЯ ПО РАБОТЕ С ДИСКАМИ



Устройство воспроизводит диски CD, CD-R, CD-RW стандартного размера (12см).

- При воспроизведении поврежденных или загрязненных дисков могут наблюдаться выпадения сигнала. Бережно обращайтесь с дисками и соблюдайте предложенные ниже инструкции, чтобы увеличить срок их службы.
- Не загружайте в устройство диски нестандартной формы.
- Не прикасайтесь к рабочей поверхности диска, берите диск за края. Запрещается для чистки использовать спирт, растворители, аэрозоли для виниловых дисков.
- Не сгибайте и не деформируйте диски.
- Не загружайте в аппарат диски, с пачкающими веществами на поверхности (чернила, клей и т.п.) и диски с плохо наклеенными этикетками, т.к. это приведет к нарушению работы устройства или даже к поломкам.
- В случае загрязнения протирайте диск от центра к краям чистой сухой тканью без ворса.
- Не подвергайте диски воздействию прямых солнечных лучей, источников тепла или влажности. Не храните диски в местах скопления пыли.
- Храните диски в пластиковых кейсах и не складывайте их в стопку.

Диски CD-R/CD-RW

Чтобы диски CD-R/CD-RW воспроизводились устройством, они должны быть финализированы во время записи. Информация по финализации дисков предоставляется в руководстве пользователя программ для записи на диски.

Кроме того, в зависимости от условий записи, некоторые диски CD-R/CD-RW могут не воспроизводиться устройством. Чтобы обеспечить воспроизводимость дисков, во время записи CD-R/CD-RW дисков следует соблюдать следующие условия:

1. Используйте диски CD-RW со скоростью записи от 1x до 4x, осуществляйте запись на них со скоростью от 1x до 2x.
2. Используйте диски CD-R со скоростью от 1x до 8x, осуществляйте запись на них со скоростью от 1x до 2x.
3. Не используйте диски CD-RW для записи более пяти раз.

Запись файлов MP3

1. Диски для записи должны соответствовать стандарту ISO9660 level 1/level 2 или иметь формат расширения Joliet или Romeo.
2. Файлы MP3 должны иметь расширение *.mp3.
3. Если файл имеет расширение *.mp3, но при этом не является файлом MP3, то он не будет воспроизводиться устройством.

Меры предосторожности при установке



Данное устройство рассчитано на подключение к электросистеме автомобиля с напряжением +12 В постоянного тока с минусом на корпусе, аппарат не предназначен для подключения к источнику питания +24 В (например, в автобусе, грузовике).

Запрещается менять номинал предохранителя на проводе питания без консультации со специалистом. Использование неподходящего предохранителя может привести к возгоранию или повредить прибор.

Для правильной установки используйте только те комплектующие, которые поставляются с аппаратом. Использование других комплектующих может повлечь за собой неисправность.

Проконсультируйтесь с дилером вашей марки автомобиля прежде, чем выполнять работу, если для установки аппарата необходимо просверлить отверстия или произвести другие изменения в конструкции автомобиля.

Установите (закрепите) проигрыватель таким образом, чтобы он не мешал водителю и не мог нанести травму пассажиру в случае внезапной остановки. Устройство должно размещаться в местах с достаточной вентиляцией.

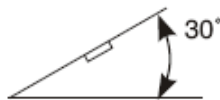

Угол наклона передней панели проигрывателя в рабочем положении относительно вертикали не должен превышать 30°.

Не устанавливайте проигрыватель в местах попадания прямых солнечных лучей или горячего воздуха из отопителя салона, а также в местах скопления пыли и грязи или в местах с сильной вибрацией.

Для обеспечения достаточной вентиляции прибора и снижения риска возгорания не перекрывайте вен-

тиляционные отверстия корпуса и область радиатора на задней стенке аппарата.

Выберите такое место для установки проигрывателя, чтобы он не мешал водителю при управлении автомобилем.

Отключите «-» клемму аккумулятора перед началом установки для снижения вероятности повреждения аппарата и предотвращения короткого замыкания при подключении.

Перед тем, как окончательно установить проигрыватель, временно подключите к нему электропроводку и убедитесь, что аппарат и вся аудио (видео) система работают должным образом.

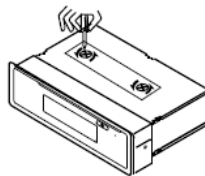

Перед началом установки выкрутите два винта, служащих для предотвращения повреждений механизма воспроизведения дисков. Не загружайте в устройство диск, если винты не были выкручены.

ПОРЯДОК УСТАНОВКИ

Съемная передняя панель

Установка и снятие передней панели

Перед тем как снять переднюю панель, выключите питание прибора. Затем нажмите кнопку снятия передней панели  и снимите переднюю панель, как показано на рисунке.

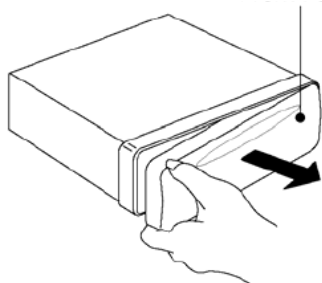
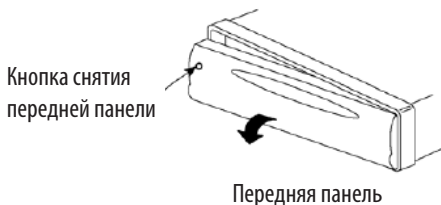

После снятия передней панели храните ее в защитном футляре.



Чтобы установить переднюю панель, сначала закрепите ее правую часть. Затем прижмите левую часть передней панели к ресиверу до щелчка.

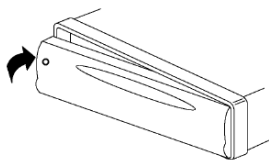

Если передняя панель закреплена неправильно, на экране отобразится сообщение об ошибке или некоторые кнопки не будут работать.

ВНИМАНИЕ:

Не пытайтесь закрепить съемную переднюю панель левой стороной раньше чем зафиксирована правая сторона, это может привести к ее повреждению.

Меры предосторожности при обращении с передней панелью

Передняя панель требует бережного обращения.

Запрещается разбирать переднюю панель.

Запрещается подвергать переднюю панель ударам и падениям.

Не оставляйте переднюю панель под воздействием прямых солнечных лучей, высоких температур или влажности.

После того как вы сняли переднюю панель, храните ее в защитном футляре.

Если передняя панель не была надежно закреплена на ресивере, то в результате сильной вибрации автомобиля она может упасть.

Контактная группа на задней стороне передней панели требует осторожного обращения, не нажимайте на нее отвертками, ручками и другими инструментами, чтобы не повредить электрические контакты.

ПОРЯДОК УСТАНОВКИ

Если в контактную группу попали посторонние предметы, удалите их чистой и сухой тканью. Если контактная группа загрязнилась, протрите ее ватой, смоченной в изопропиловом спирте.

Для чистки панели запрещается использовать бензин, растворитель и другие химические вещества.

Порядок установки ресивера

Существует два метода установки: стандартный монтаж на передней панели и установка с помощью кронштейнов. Далее приводится описание обоих способов установки с иллюстрациями.

Фронтальный монтаж

Для правильной установки устройства отсек для установки радиоаппаратуры в приборной панели должен соответствовать следующим размерам:

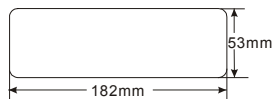

Кроме того, следует проверить, достаточна ли глубина отсека для размещения в ней аппарата.

Перед началом работ убедитесь, что зажигание автомобиля выключено. Кроме того, рекомендуется, если возможно, отсоединить провод от «-» клеммы аккумулятора автомобиля.

1. Отсоедините от аппарата провода.
2. Снимите обрамление передней панели. Чтобы снять обрамление, отожмите вверх поднимите его верхнюю часть, а затем потяните обрамление на себя.
3. Вставьте до упора ключи, входящие в комплект поставки аппарата, в пазы с боков аппарата. Извлеките проигрыватель из монтажной рамы.

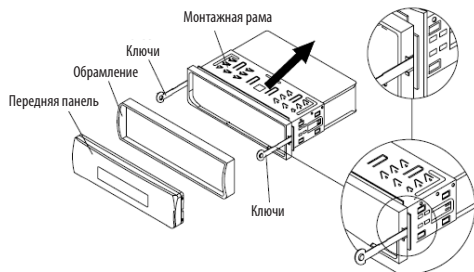

4. Вставьте монтажную раму (без корпуса проигрывателя) в отсек приборной панели и отогните «язычки» при помощи отвертки. Не все «язычки» подходят под конструкцию приборной панели конкретного автомобиля, выберите наиболее подходящие.

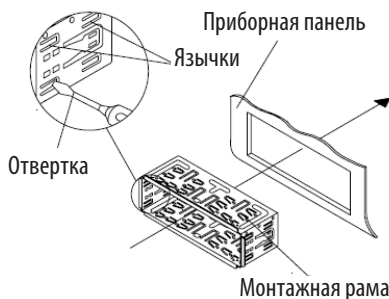

5. Подсоедините к проигрывателю разъемы питания и динамиков, разъем антенны. Убедитесь, что провода нигде не пережаты.
6. Аккуратно вставьте проигрыватель в монтажную раму до щелчка фиксаторов, следя при этом за положением подключенных проводов, чтобы случайно не повредить их.
7. При необходимости обеспечить дополнительное крепление – закрепите заднюю часть проигрывателя скобой к приборной панели при помощи винта. (Не обязательно)

ПОРЯДОК УСТАНОВКИ

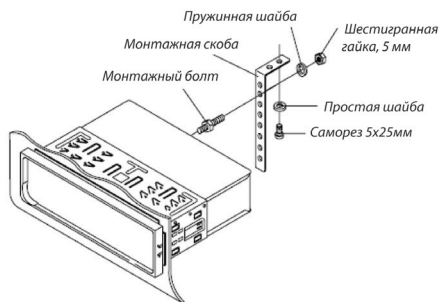

8. Подсоедините провод к «-» клемме автомобильного аккумулятора.
9. Установите обрамление. Затем установите съемную переднюю панель (см. подраздел «Съемная передняя панель»).

Порядок извлечения аппарата

1. Убедитесь, что зажигание выключено. Отсоедините провод от «-» клеммы аккумулятора автомобиля.
2. Аккуратно снимите переднюю панель и обрамление передней панели, потянув его на себя.
3. Вставьте до упора ключи, входящие в комплект поставки аппарата, в пазы на боковых поверхностях передней панели. Извлеките проигрыватель из рамки, потянув его на себя.

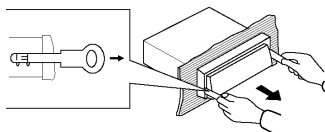

Тыловой монтаж

Данный метод установки аппарата предполагает установку с помощью отверстий на боковых поверхностях прибора и крепление его на кронштейн автомобиля. При этом обрамление, монтажная рама и металлическая скоба не используются.

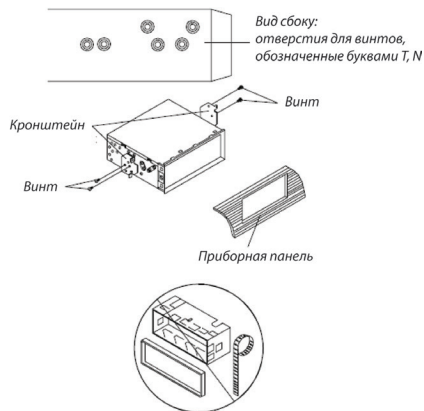

Выберите позицию, при которой винтовые отверстия кронштейнов, закрепленных в автомобиле, и винтовые отверстия приемника, отмеченные соответствующими буквами названия марки автомобиля, совпадут, и закрепите проигрыватель с каждой стороны при помощи 2-х винтов 5x5 мм.

ПРИМЕЧАНИЕ:

Винты и кронштейны в комплект поставки не входят.

ВНИМАНИЕ:

Если подсоединения выполнены неправильно, это может вызвать повреждение изделия, в таком случае прибор не подлежит ремонту по гарантии.

Выполняйте присоединения в точном соответствии со схемой присоединений. В случае возникновения сомнений в правильности присоединения – обратитесь за консультацией в сервисный центр производителя.

Тщательно изолируйте все неиспользованные провода.

Провода (и «+» и «-»), идущие на громкоговорители должны быть изолированы как от корпуса автомобиля, так и от источника +12В.

Не соединяйте между собой провода, идущие на громкоговорители разных каналов.

Соблюдайте полярность присоединения к громкоговорителям.

Суммарное сопротивление громкоговорителей, подключенных к одному каналу должно быть не менее 4 Ом.

Не присоединяйте несколько громкоговорителей к выходу одного канала.

Провод питания радиоантенны (Синий) нельзя подключать к цепям с суммарным током потребления более 100мА (0.1А). Не соединяйте этот провод с корпусом автомобиля.

Убедитесь, что в вашем автомобиле используется электрическая система с номинальным напряжением +12 В с «минусом» на корпусе. В противном случае вам потребуется конвертор.

Перед выполнением подсоединений отключите питание цепи аудиосистемы (радио), удалив соответствующий предохранитель из коробки предохранителей.

Если ваш автомобиль не оснащен разъемом ISO, приобретите его дополнительно в магазине автомобильных аксессуаров и используйте при монтаже аппарата.

Выполните подсоединения в соответствии со схемой, представленной ниже.

ПОДКЛЮЧЕНИЯ

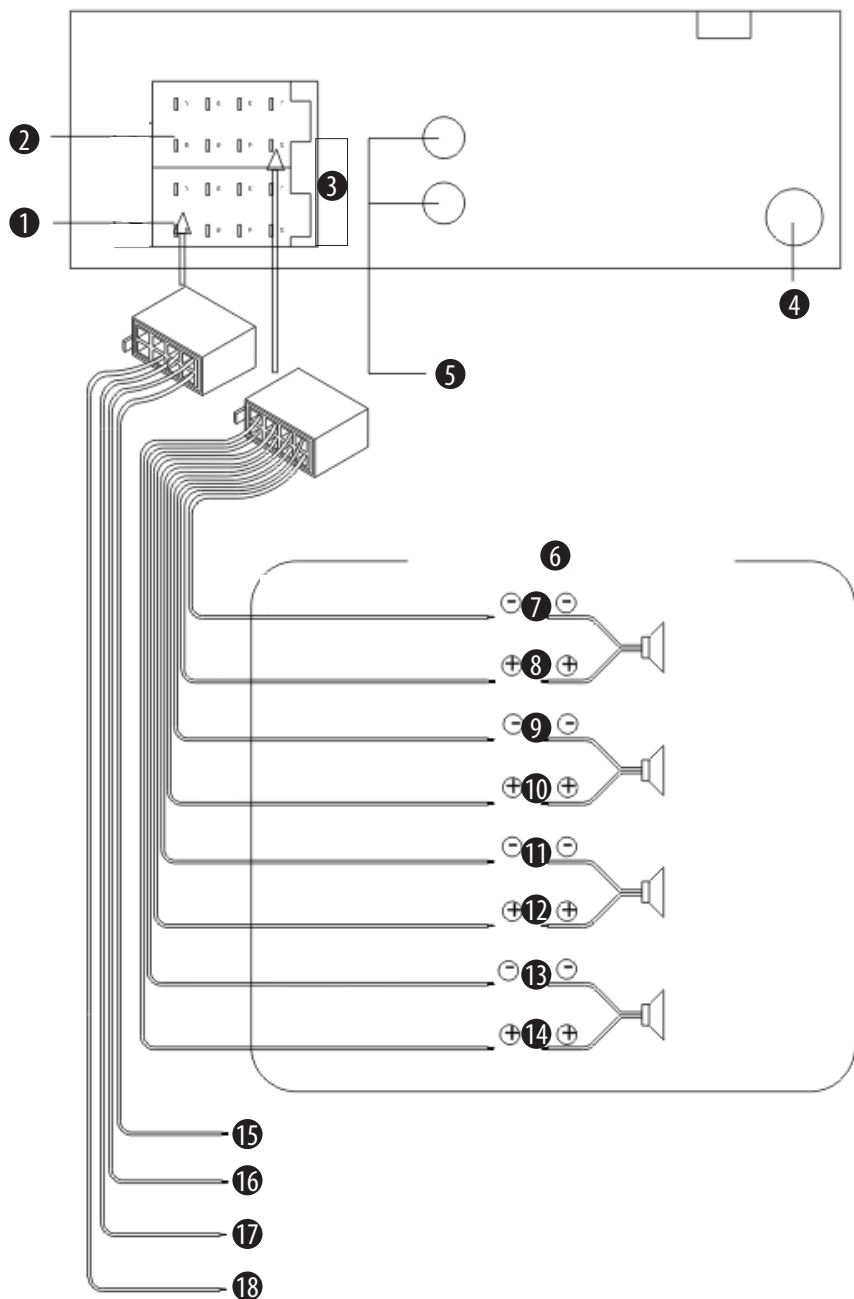



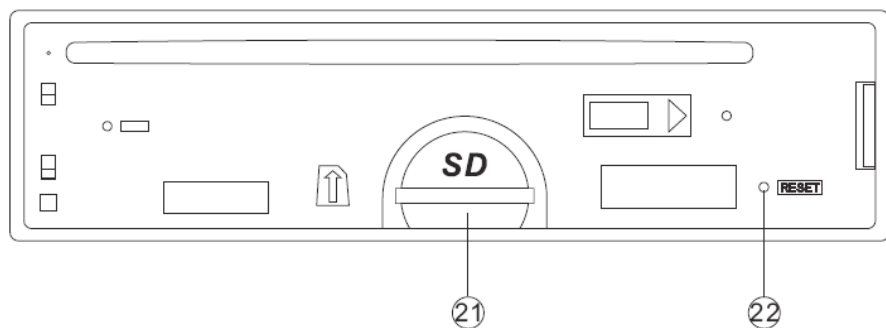
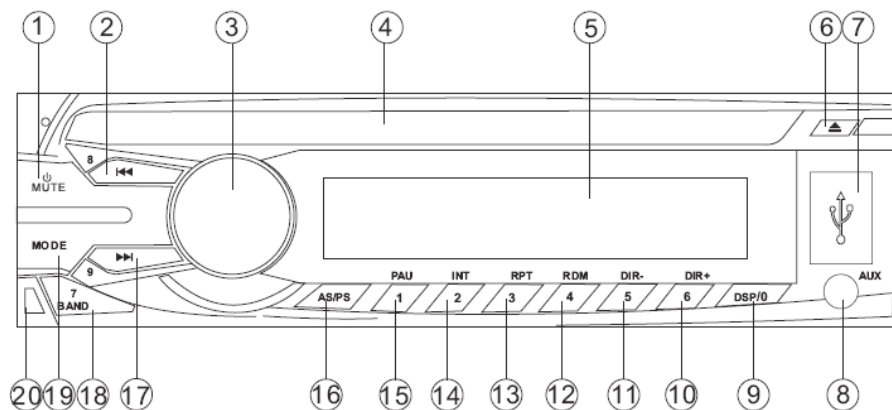

1. ISO разъем, часть А
2. ISO разъем, часть В
3. Предохранитель (15 А)
4. Разъем антенны
5. Линейный выход (красный провод – правый канал, белый провод – левый канал)
6. Аудио система из 4 динамиков
7. Левый тыловой громкоговоритель (-) (зеленый/черный)
8. Левый тыловой громкоговоритель (+) (зеленый)
9. Левый фронтальный громкоговоритель (-) (белый/черный)
10. Левый фронтальный громкоговоритель (+) (белый)
11. Правый фронтальный громкоговоритель (-) (серый/черный)
12. Правый фронтальный громкоговоритель (+) (серый)
13. Правый тыловой громкоговоритель (-) (фиолетовый/черный)
14. Правый тыловой громкоговоритель (+) (фиолетовый)
15. К «массе» автомобиля (черный)
16. Питание аппарата, цепь «Зажигание» (+12В) (Красный)
17. Питание антенны/включение усилителя (+12 В) (Синий)
18. Питание аппарата, цепь «Аккумулятор» (+12В) (Желтый)

КНОПКИ УПРАВЛЕНИЯ АППАРАТОМ





КНОПКИ УПРАВЛЕНИЯ АППАРАТОМ

1.  **MUTE** Кнопка включения/выключения аппарата / блокировки звука
2.  Кнопка перехода к предыдущей дорожке / поиска радиостанций вниз по диапазону / цифровая кнопка 8
3. **VOL/SEL** Кнопка регулировки громкости / выбора настроек звука
4. Слот для загрузки диска
5. ЖК-дисплей
6.  Кнопка извлечения диска
7. Разъем USB
8. AUX Разъем для подключения внешнего источника
9. **DSP/0** Кнопка отображения текущей информации / отображения ID3 тегов для MP3 / цифровая кнопка 0
10. **DIR+/6** Кнопка перехода в следующую папку / цифровая кнопка 6
11. **DIR-/5** Кнопка перехода в предыдущую папку / цифровая кнопка 5
12. **RDM/4** Кнопка воспроизведения в случайном порядке / цифровая кнопка 4
13. **RPT/3** Кнопка повторного воспроизведения / цифровая кнопка 3
14. **INT/2** Кнопка сканированного воспроизведения / цифровая кнопка 2
15. **PAU/1** Кнопка начала воспроизведения / паузы / цифровая кнопка 1
16. **AS/PS** Кнопка сканирования радиостанций / автоматического поиска и сохранения радиостанций / поиска дорожек MP3
17.  **9** Кнопки перехода к следующей дорожке / поиска радиостанций вверх по диапазону / цифровая кнопка 9
18. **BAND/7** Кнопка переключения диапазонов частот / цифровая кнопка 7
19. **MODE** Кнопка выбора режима работы аппарата
20.  Кнопка снятия передней панели
21. Слот для подключения SD карты памяти
22. **RESET** Кнопка инициализации системы (восстановления заводских настроек)

ОСНОВНЫЕ ОПЕРАЦИИ / НАСТРОЙКА ЗВУКА

Включение и выключение аппарата

Нажмите кнопку  (1) на передней панели, чтобы включить прибор.

Нажмите и удерживайте кнопку  (1) на передней панели, чтобы выключить прибор.

Снятие передней панели

Нажмите кнопку  (20), чтобы снять переднюю панель.

Выбор режима работы аппарата

Последовательно нажимайте кнопку **MODE** (19), чтобы выбрать режим работы аппарата: Radio -> DISC (если в устройство загружен диск) -> USB (если к прибору подключен накопитель USB) -> CARD (если в прибор установлена карта памяти) -> AUX IN ->

При подключении к устройству накопителя USB или карты памяти SD/MMC прибор автоматически переходит в режим USB или SD/MMC соответственно.

ЖК-дисплей

На ЖК-дисплее отображается текущая частота и индикаторы активированных функций.

Часы

Нажмите кнопку **DSP** (9), чтобы на экране на 5 секунд отобразились часы.

Подключение внешнего источника

Вы можете подключить к данному устройству внешний источник аудиосигнала. Для этого на передней панели имеется 3,5 мм аудиовход. После подключения источника кнопкой **MODE** выберите режим работы AUX IN.

Защита от вибрации ESP

Проигрыватель диска имеет защиту от вибрации, которая действует 10-20 секунд.

Инициализация системы

При первом включении устройства после выполнения подключений, либо если кнопки аппарата не реагируют или на дисплее появилось сообщение об ошибке, следует провести инициализацию системы.

Для этого заостренным предметом, например шариковой ручкой, нажмите кнопку **RESET** (22), расположенную на передней части проигрывателя.

Если после этой операции устройство не стало работать корректно, протрите разъемы на задней части передней панели ватой, смоченной в изопропиловом спирте.

НАСТРОЙКА ЗВУКА

Регулировка громкости

Когда прибор не находится в меню настроек, поворачивайте регулятор громкости VOL/SEL (3) на передней панели по часовой стрелке или против нее, чтобы установить нужный уровень громкости.

Блокировка звука

Нажмите кнопку **MUTE** (1), чтобы заблокировать звук. Чтобы вернуться к предыдущему уровню звучания, нажмите любую кнопку.

Выбор настроек звука

Последовательно нажимайте кнопку **VOL/SEL** (3), чтобы выбрать нужный параметр настройки в следующей последовательности: BAS (Тембр низких частот) -> TRE (Тембр высоких частот) -> BAL (Баланс между правыми и левыми динамиками) -> FAD (Баланс между фронтальными и тыловыми динамиками) -> BEEP (Звуковое сопровождение нажатия кнопок) -> EQ (Преднастройки эквалайзера) -> LOUD (Включение/выключение тонкомпенсации) -> LOC (Режим приема всех радиостанций/радиостанций только с сильным сигналом) -> STEREO (Режим стерео или моно) -> VOL (Громкость) ->

После выбора параметра регулятором громкости VOL/SEL (3) настройте выбранный параметр.

УПРАВЛЕНИЕ РАДИОПРИЕМНИКОМ

Переход в режим радиоприемника

Последовательно нажимайте кнопку **MODE** (19), чтобы выбрать режим радиоприемника. На дисплее отобразится индикатор режима радиоприемника, индикаторы диапазона и частоты, на которую вы настраивались последний раз.

Выбор диапазона частот

Последовательно нажимайте кнопку **BAND/7** (18) на передней панели, чтобы выбрать диапазон частот: FM1 -> FM2 -> FM3 -> FM4 -> AM1 -> AM2 ->

Автоматический поиск радиостанций

Кратко нажмите кнопку **►►** (17) или **◄◄** (2), чтобы начать автоматический поиск радиостанций вверх или вниз по диапазону. Когда устройство обнаружит радиостанцию с сильным сигналом, поиск будет остановлен.

Поиск радиостанций вручную

Нажмите и удерживайте кнопку **►►** (17) или **◄◄** (2), чтобы переключиться в режим поиска вручную, при этом на дисплее должен появиться индикатор «MANUAL». В этом режиме сможете осуществлять пошаговый поиск радиостанций кнопками **►►** и **◄◄**. При отсутствии нажатий на кнопки **►►** и **◄◄**, устройство вернется в режим автоматического поиска, при этом на дисплее появится индикатор «AUTO».

Автоматический поиск и сохранение радиостанций

Нажмите и удерживайте кнопку **AS/PS** (16), чтобы начать автоматический поиск и сохранение радиостанций в текущем диапазоне. Устройство найдет и сохранит 6 радиостанций с самым сильным сигналом. Чтобы остановить поиск, нажмите кнопку **AS/PS** еще раз.

Сканирование сохраненных радиостанций

Кратко нажмите кнопку **AS/PS** (16), чтобы перейти в режим сканирования сохраненных радиостанций. Каждая радиостанция в этом режиме будет воспроизводиться в течение нескольких секунд.

Сохранение радиостанций вручную

Настройтесь на нужную радиостанцию, нажмите и не менее 2 секунд удерживайте одну из цифровых кнопок (**M1-M6**), под которой хотите сохранить эту радиостанцию.

Переключение на сохраненные радиостанции

Чтобы переключиться на сохраненную радиостанцию, выберите нужный диапазон и нажмите одну из кнопок **M1-M6**, соответствующую этой радиостанции.

Прием всех радиостанций или радиостанций с сильным сигналом

Последовательно нажимая кнопку **VOL/SEL** (3), перейдите к параметру LOC. Поворачивая регулятор **VOL/SEL**, выберите режим LOC, чтобы принимать радиостанции только с сильным сигналом, или режим DX, чтобы принимать все доступные радиостанции.

ВОСПРОИЗВЕДЕНИЕ ДИСКОВ CD/MP3

Переход в режим воспроизведения дисков

При загрузке диска в соответствующий разъем (4), устройство автоматически перейдет в режим воспроизведения дисков, начнется чтение и воспроизведение звуковых дорожек на диске.

Если диск уже был загружен в устройство, последовательно нажимайте кнопку **MODE** (19), чтобы выбрать режим DISC.

ВНИМАНИЕ:

Не загружайте диски CD-RW в устройство, если на них хранятся важные файлы, т.к. в результате сбоя в работе они могут быть утеряны.

Загрузка и извлечение диска

Загрузите диск в разъем для диска на передней панели. Устройство автоматически начнет его воспроизведение.

Чтобы извлечь диск, нажмите кнопку **▲** (6) на передней панели.

Начало воспроизведения и пауза

В режиме воспроизведения нажмите кнопку **PAU/1** (15), чтобы приостановить воспроизведение. Чтобы его возобновить, нажмите кнопку **PAU/1** еще раз.

Выбор звуковых дорожек

Нажмите кнопку **▶▶** (17), чтобы перейти к следующей дорожке. Нажмите кнопку **◀◀** (2), чтобы перейти к предыдущей дорожке.

Выбор папок (MP3)

В режиме DISC вы также можете выбирать папки для воспроизведения. Нажмите кнопку **DIR+/DIR-** (10/11), чтобы перейти в следующую/предыдущую папку. Если диск MP3 не содержит папки, кнопки **DIR+/DIR-** будут неактивны.

Ускоренная перемотка

Нажмите и удерживайте кнопку **◀◀** (2) или **▶▶** (17), чтобы начать быструю перемотку в обратном или прямом направлении, на дисплее при этом будет отображаться номер дорожки. Чтобы воспроизведение продолжилось в обычном режиме, отпустите кнопку **◀◀** или **▶▶**.

Сканированное воспроизведение

Нажмите кнопку **INT/2** (14), чтобы прослушать все звуковые дорожки на диске в режиме сканирования, тогда каждая дорожка будет воспроизводиться в течение нескольких секунд. Нажмите кнопку **INT/2** еще раз, чтобы воспроизведение продолжилось в обычном режиме.

Повторное воспроизведение

Последовательно нажимайте кнопку **RPT/3** (13), чтобы выбрать режим повтора в следующем порядке: повтор дорожки → повтор диска →

Воспроизведение в случайном порядке

Нажмите кнопку **RDM/4** (12), чтобы перейти в режим воспроизведения в случайном порядке. Нажмите кнопку **RDM/4**, чтобы вернуться к воспроизведению в обычном порядке.

Поиск папок/дорожек MP3

Вы можете найти нужную папку/дорожку на диске различными способами.

1. Поиск по номеру дорожки

В режиме воспроизведения MP3 нажмите кнопку **AS/PS** (16), тогда на дисплее высветится «NUM SCH», введите номер дорожки цифровыми кнопками. Если номер состоит из трех знаков, поиск дорожки начнется немедленно. Если номер дорожки состоит из одной или двух цифр, то поиск начнется через несколько секунд, поиск можно начать сразу, нажав кнопку **SEL** (3).

ВОСПРОИЗВЕДЕНИЕ ДИСКОВ CD/MP3

Для ввода цифр используйте следующие кнопки:

1-6 – **M1-M6**

7 – **BAND**

8 - **◀◀**

9 – **▶▶**

0 - **DSP**

2. Поиск по названию папки/дорожки

В режиме воспроизведения MP3 нажмите кнопку AS/PS два раза, тогда на дисплее высветится «FILE SCH», введите название папки/дорожки и нажмите кнопку **SEL** для подтверждения. Устройство ищет папки или дорожки, в названии которых встречается установленная комбинация символов.

Для ввода символов используйте следующие кнопки:

A, B, C, 1 – **M1**

D, E, F, 2 – **M2**

G, H, I, 3 – **M3**

J, K, L, 4 – **M4**

M, N, O, 5 – **M5**

P, Q, R, 6 – **M6**

S, T, U, 7 - **MODE**

V, W, X, 8 - **◀◀**

Y, Z, пробел, 9 – **▶▶**

_, -, +, 0 - **DSP**

Для подтверждения нажимайте кнопку **SEL**.

Вы также можете выбирать нужные символы, поворачивая регулятор громкости VOL/SEL.

3. Поиск из корневой папки

В режиме воспроизведения MP3 нажмите кнопку AS/PS три раза, на дисплее отобразится «DIR SCH». Поворачивайте регулятор громкости на передней панели или нажимайте кнопки **◀◀ ▶▶**, чтобы перемещаться по списку. Когда вы найдете нужную папку, нажмите кнопку **SEL**, чтобы в нее перейти. Поворачивайте регулятор громкости или нажимайте кнопки **◀◀ ▶▶**, чтобы выбрать дорожки в этой папке. Для подтверждения нажмите кнопку **SEL**. Тогда устройство начнет воспроизведение выбранной дорожки.

Поддерживаемые режимы декодирования MP3/WMA

Стандарт	Скорость передачи битов, Кбит/с	Поддерживаемый режим
MPEG1 Audio Layer 3 (44,1 кГц)	32, 48, 64, 96, 128, 192, 256, 320	Стерео
Windows Media Audio (WMA) (44,1 кГц)	64, 96, 128, 192	Стерео

ОПЕРАЦИИ С НАКОПИТЕЛЯМИ USB / КАРТАМИ ПАМЯТИ

Подключение накопителей USB и переход в режим USB

Разъем USB (7) расположен на съёмной панели. Вы можете подключать устройства USB как напрямую, так и с помощью соединительного кабеля.

При подключении накопителя USB устройство автоматически переходит в режим USB, начнется чтение и воспроизведение. Если к устройству уже был подключен накопитель USB, но оно находится в другом режиме, последовательно нажимайте кнопку MODE (19), чтобы выбрать режим USB.

Перед отключением USB накопителя следует перейти в другой режим.

ВНИМАНИЕ:

Не подключайте к устройству накопитель, если на нем хранятся важные файлы, т.к. в результате сбоя в работе, они могут быть утеряны.

Не отключайте накопитель USB, если прибор находится в этом режиме.

Если вы подключаете к устройству MP3-плеер, извлеките из него батарею (если это не аккумуляторная батарея), в противном случае может произойти взрыв.

При установке или извлечении USB накопителей не прикладывайте чрезмерных усилий, иначе вы можете повредить прибор или USB накопитель.

Технические характеристики

Максимальное количество папок: 500

Максимальное количество файлов: 999

Глубина вложений папок: 8

Максимальный объем: 2 Гб

Совместимость

В виду постоянного совершенствования технологий ряд накопителей USB может оказаться несовместимым с данным устройством, особенно это касается накопителей, требующих установки драйверов. Данное устройство несовместимо с внешними жесткими дисками.

Управление воспроизведением

Управление воспроизведением с устройств USB осуществляется аналогично управлению воспроизведением дисков.

ОПЕРАЦИИ С КАРТАМИ ПАМЯТИ

Подключение карт памяти SD/MMC и переход в режим CARD

Слот для подключения карт памяти (21) расположен на передней части проигрывателя. Снимите переднюю панель и установите карту памяти в соответствующий разъем правильной стороной до щелчка. Если карта памяти установлена правильно, то после установки передней панели устройство автоматически перейдет в режим CARD, начнется чтение и автоматическое воспроизведение файлов, записанных на карту памяти. Если карта памяти уже установлена в устройство, последовательно нажимайте кнопку MODE (19), чтобы выбрать режим CARD.

ВНИМАНИЕ:

Не подключайте к устройству карту памяти, если на ней хранятся важные файлы, т.к. в результате сбоя в работе, они могут быть утеряны.

Управление воспроизведением

Управление воспроизведением с карт памяти осуществляется аналогично управлению воспроизведением дисков.

ВОЗМОЖНЫЕ НЕПОЛАДКИ И СПОСОБЫ ИХ УСТРАНЕНИЯ

Перед обращением к этой таблице убедитесь, что все подсоединения выполнены правильно. Если неполадки не устраняются способами, указанными ниже, выполните инициализацию системы, нажав кнопку **RESET** на передней панели, тогда будут восстановлены заводские настройки устройства. Если неполадки остались, обратитесь в ближайший авторизованный сервисный центр.

ВНИМАНИЕ:

Производитель не несёт ответственности за возможное повреждение файлов при работе проигрывателя с медианосителями.

Проблема	Причина	Способ устранения
Устройство не включается.	Не включено зажигание.	Проверьте подключения и переведите ключ зажигания в положение «АСС».
Невозможно загрузить, прочесть или извлечь диск.	Невозможно загрузить диск, т.к. в устройство уже загружен диск.	Сначала извлеките один диск, а потом загружайте другой.
	Вы загружаете диск не той стороной.	Загружайте диск рабочей поверхностью вниз.
	Диск слишком загрязнен или поврежден.	Почистите диск или попробуйте загрузить другой.
	Внутри салона слишком высокая температура.	Охладите салон до рабочей температуры перед тем, как начать работать с устройством.
	Внутри устройства образовался конденсат.	Отключите проигрыватель; дайте влаге испариться в течение часа.
Нет звука.	Громкость установлена на минимальном уровне.	Настройте уровень громкости.
	Неправильно выполнены подключения.	Проверьте правильность подключений.
Не работают кнопки управления.	Передняя панель не зафиксирована.	Проверьте правильность установки передней панели.
	Сбой микропрограммы проигрывателя.	Проведите инициализацию системы, нажав кнопку RESET.

ВОЗМОЖНЫЕ НЕПОЛАДКИ И СПОСОБЫ ИХ УСТРАНЕНИЯ

Сбои в режиме воспроизведения диска.	Угол установки устройства превышает 30 градусов.	Измените угол установки так, чтобы он не превышал 30 градусов.
	Автомобиль движется по неровной дороге более 10 секунд	Остановите автомобиль, измените маршрут или выберите другой медианоситель
	Диск загрязнен или поврежден.	Почистите диск или попробуйте загрузить другой.
Плохой прием радиостанций, не работает автоматический поиск.	Неправильная длина антенны, неправильно выполнено подключение антенны.	Проверьте правильность расположения антенны. Антенна должна быть полностью выдвинута. Проверьте качество подключения и заземления антенны.
	Слишком слабый сигнал станции.	Проведите поиск радиостанций вручную.

БЕЗОПАСНАЯ УТИЛИЗАЦИЯ



Ваше устройство спроектировано и изготовлено из высококачественных материалов и компонентов, которые можно утилизировать и использовать повторно.

Если товар имеет символ с зачеркнутым мусорным ящиком на колесах, это означает, что товар соответствует Европейской директиве 2002/96/ЕС.

Ознакомьтесь с местной системой раздельного сбора электрических и электронных товаров. Соблюдайте местные правила.

Утилизируйте старые устройства отдельно от бытовых отходов. Правильная утилизация вашего товара позволит предотвратить возможные отрицательные последствия для окружающей среды и человеческого здоровья.

Общие характеристики

Напряжение питания: постоянный ток 12 В (на корпусе «-»)

Максимальный потребляемый ток: 15 А

Выходная мощность: 4 x 50 Вт

Регулировка тембра нижних частот: +/-10 дБ (при 100 Гц)

Регулировка тембра верхних частот: +/- 10 дБ (при 10 кГц)

Габаритные размеры (ШxГxВ): 178x160x50 мм

Радиоприемник

FM

Диапазон частот: 87,5–108 МГц, 65,0–74,0 МГц

Промежуточная частота: 10,7 МГц

Чувствительность: 4 мкВ (С/Ш=30дБ)

Разделение стереоканалов: более 25 дБ

AM (CB)

Диапазон частот: 522 – 1620 кГц

Промежуточная частота: 450 кГц

Чувствительность: 36 дБμV

Проигрыватель дисков

Поддерживаемые форматы дисков: CD, CD-R, CD-RW (Audio/MP3/WMA)

АЧХ: 40 Гц – 18 кГц

Отношение сигнал/шум: более 55 дБ

Разделение каналов: более 45 дБ

Благодарим Вас за выбор техники SUPRA.

Компания-производитель оставляет за собой право вносить изменения в конструкцию, дизайн и комплектацию товара без предварительного уведомления, если данные изменения направлены на улучшение его эксплуатационных характеристик.

Производитель: СУПРА ТЕХНОЛОДЖИС ЛИМИТЕД

КНР, Гонконг, Квинз Роуд Централ, 222, Кай Вонг Коммерсиал Билдинг, ЛГ2/Ф., комната 2.

Сделано в КНР.

Товар не подлежит обязательной сертификации.

Срок службы изделия: 3 года

Гарантийный срок: 1 год

Центральный авторизованный сервисный центр:

000 «ВипСервис», г. Москва, пос. Мосрентген, Институтский пр., д. 2

Список сервисных центров прилагается (см. вкладыш)

Компания производитель оставляет за собой право, без предварительного уведомления, вносить изменения в список авторизованных сервисных центров, включая изменения адресов и телефонов существующих. Адрес ближайшего СЦ вы можете узнать по телефону горячей линии 8-800-100-333-1 или на сайте www.supra.ru, а так же отправив запрос на supra@supra.ru



SUPRA