

**PRO** CYCLONE

**Doffler**

Руководство по эксплуатации

**VCC 2280 BL**

Пылесос с контейнером  
для сбора пыли

Производитель оставляет за собой право вносить изменения в конструкцию, комплектацию и характеристики изделия без предварительного уведомления.



## **СОДЕРЖАНИЕ**

---

Перед первым использованием. Меры предосторожности.....	4
Описание прибора.....	6
Сборка пылесоса.....	7
Эксплуатация.....	8
Очистка и обслуживание.....	9
Возможные неисправности и их устранение .....	10
Технические характеристики.....	11
Дополнительная информация.....	12
Утилизация.....	12
Гарантийные условия.....	13

Благодарим Вас за то, что выбрали нашу продукцию. Перед использованием пылесоса внимательно ознакомьтесь с информацией, изложенной в данном руководстве, и сохраните его для дальнейшего использования.

## **Перед первым использованием. Меры предосторожности**

---

- Внимательно прочитайте данные инструкции.
- До начала использования прибора убедитесь, что электрическое напряжение Вашей домашней сети совпадает с требованиями на шильдике прибора.
- Прибор необходимо подключать к правильно заземленной розетке, 10А.
- Всегда отключайте прибор от сети электропитания, если не используете его, а также перед чисткой и обслуживанием.
- Всегда отключайте прибор от сети электропитания прежде чем его открыть.
- Никогда не используйте денатурированный спирт и другие растворители для чистки прибора.
- Не используйте пылесос для уборки жидкостей.
- Не оставляйте включенный прибор без присмотра. Держите прибор в недоступном для детей и инвалидов месте.
- Прибор предназначен для домашнего использования. Используйте его в соответствии с требованиями данного руководства.
- Не включайте прибор, если он неисправен.
- Для осуществления ремонтных работ или приобретения аксессуаров обратитесь к дилеру или в авторизованный сервисный центр.
- Если шнур питания поврежден, его необходимо заменить; для этого обратитесь к производителю, в сервисный центр или к квалифицированному специалисту во избежание получения травм.
- Данный прибор не предназначен для использования людьми (включая детей), у которых есть физические, нервные или психические отклонения или недостаток опыта и знаний, за исключением случаев, когда за такими лицами осуществляется надзор или проводится их инструктирование относительно использования данного прибора лицом, отвечающим за их безопасность.
- Беречь от детей! Хранить в недоступном для детей месте.
- Не тяните за шнур питания, вынимая вилку из розетки.
- Не используйте прибор для уборки зажженных спичек, окурков сигарет и горячего пепла.
- Не используйте прибор для уборки влажных поверхностей.
- Не закрывайте воздушные отверстия или вентиляционные отверстия.
- Не используйте прибор для уборки игл, булавок или струн.

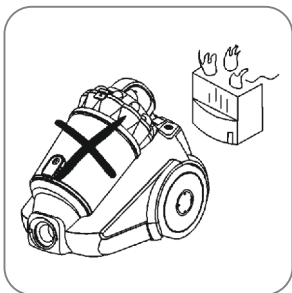

Не тяните за шнур питания при отключении прибора от сети.

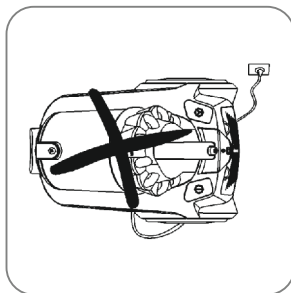

Не ставьте прибор на шнур питания.

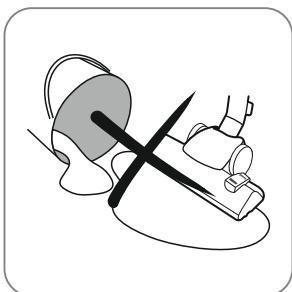

Не используйте прибор на мокрых поверхностях.

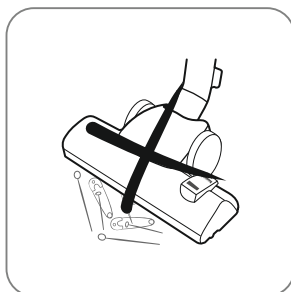

Не собирайте прибором иглы и булавки.

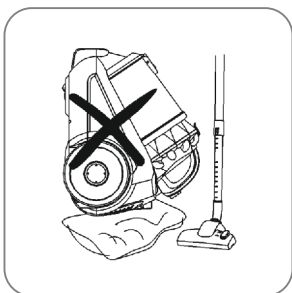

Не закрывайте воздушные и вентиляционные отверстия прибора.

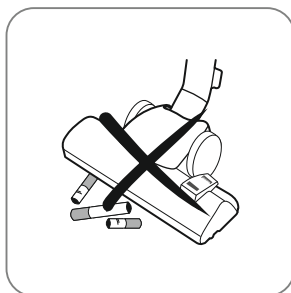

Не собирайте прибором спички, окурки, горячий пепел.

## Описание прибора

---

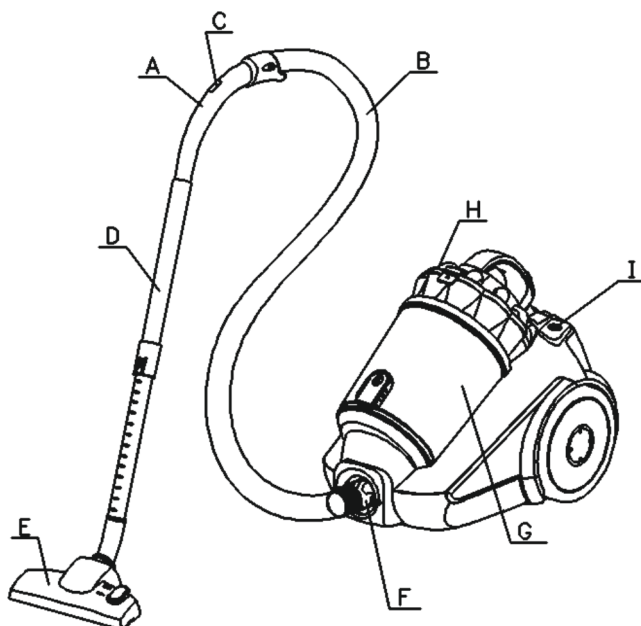

- A. Ручка
- B. Шланг
- C. Регулятор силы всасывания
- D. Трубка
- E. Щетка для пола

- F. Соединитель шланга
- G. Контейнер для пыли
- H. Кнопка вкл/выкл
- I. Кнопка сматывания провода

## Сборка пылесоса

---

### Снятие гибкой трубки

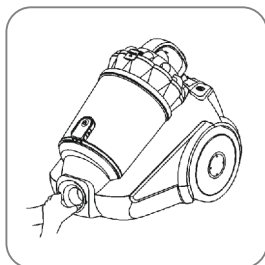

Выньте вилку из розетки. Для того, чтобы вынуть гибкую трубку, нажмите кнопку на конце трубки и вытяните трубку из воздухозаборного отверстия

### Установка расширительных трубок и аксессуаров

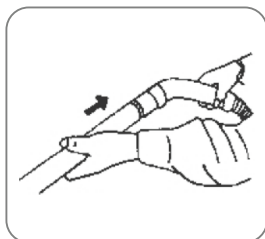

Подсоедините трубку к ручке

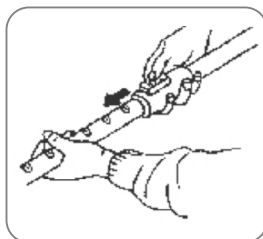

Используйте фиксатор для изменения длины трубки

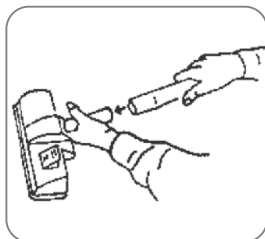

Установите соответствующий аксессуар

## Эксплуатация

1. До начала использования размотайте провод и вставьте вилку шнура питания в электрическую розетку. Разматывайте шнур питания до красной отметки. Для смотки шнура нажмите кнопку сматывания шнура одной рукой, а второй направляйте шнур, чтобы он не запутался.
2. Нажмите кнопку ON/OFF для включения прибора.

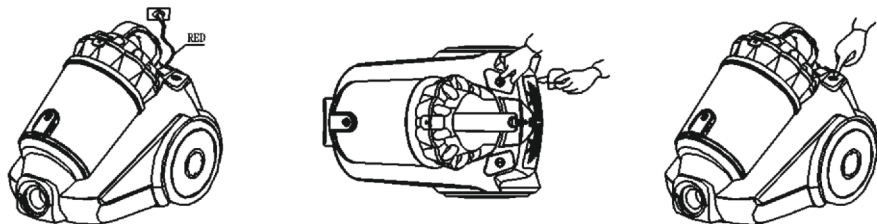

### Использование аксессуаров для чистки

Два положения щетки для ковра/пола.

#### Положение 1:

Увеличенная длина щетинок для уборки пола

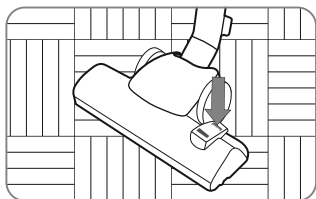

#### Положение 2:

Уменьшенная длина щетинок для чистки ковров

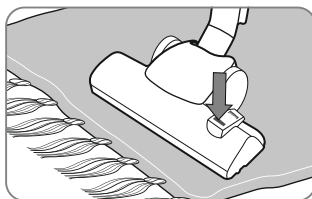

#### Узкая насадка:

Для чистки радиаторов, углов, краев, ящиков и т.д.

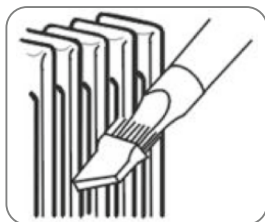

#### Маленькая щетка

Для чистки штор, полок, книг, инкрустированной мебели, ламп и других хрупких предметов

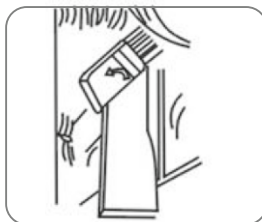



## Очистка и обслуживание

- Перед очисткой необходимо снять с пылесоса все аксессуары.
  - Корпус прибора рекомендуется протирать влажной тканью.
  - Не допускайте попадания жидкости внутрь корпуса пылесоса.
  - Запрещено использовать для очистки корпуса растворители и абразивные чистящие средства.
- **Необходимо следить за чистотой выходного и входного фильтров, так как от этого зависит эффективность работы пылесоса. Промывку выходного фильтра нужно производить в случае заметного падения мощности всасывания. Замена фильтра осуществляется по мере необходимости.**
- **ВНИМАНИЕ: запрещено сушить фильтры путем нагревания (батареи, обогреватели, фен).**
- Храните прибор в сухом, хорошо проветриваемом и недоступном для детей месте.

### Очистка пылесборника

1. Снимите крышку и достаньте пылесборник.
2. Выньте губку из пылесборника.
3. Очистите пылесборник от пыли.

### Чистка губки

1. Выньте губку, когда она загрязнится.
2. Промойте её в воде.
3. Дайте высохнуть и установите на место.

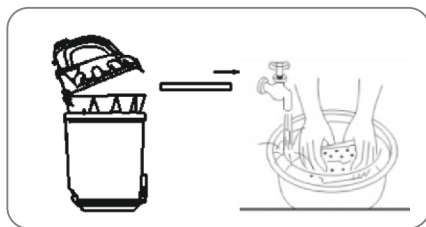
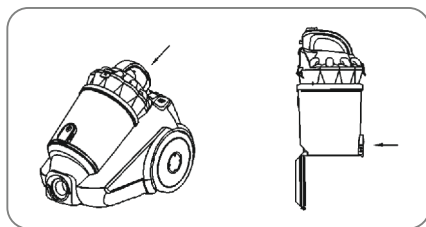

## Возможные неисправности и их устранение

Неисправность	Причина	Устранение
Мотор прекратил работать	Сетевая вилка не плотно вставлена в розетку	Поправить вилку
	Отключение из-за перегрева	Дождаться остывания прибора
Слабая мощность всасывания	Забит фильтр	Прочистить фильтр
	Мешок/контейнер для сбора пыли полон	Опустошить мешок/контейнер для сбора пыли
	Выходной фильтр забит	Очистить выходной фильтр
	Открыт регулятор мощности всасывания на ручке гибкого шланга	Закрывать регулятор
	Забит шланг	Удалить застрявшие в шланге предметы
Шнур не сматывается	Шнур перекручен или неровно уложен	Вытянуть шнур на 2-3м и нажать кнопку сматывания шнура
	Шнур заполнил слот	
Пылесос не собирает грязь	Трещина в шланге	Проверить шланг и, при необходимости, заменить
Пылесос нагрелся	Допускается легкий нагрев прибора	
Сломался шланг	Если шланг сломался близко к концам, отрежьте место слома, это позволит использовать оставшийся шланг	

## Технические характеристики

---

<b>Напряжение</b>	<b>230В – 50Гц</b>
<b>Потребляемая мощность</b>	<b>2200 Вт</b>
<b>Мощность всасывания</b>	<b>380 Вт</b>
<b>Объем контейнера для сбора пыли</b>	<b>2 л</b>

<b>Модель</b>	<b>VCC 2280 BL</b>
<b>Щелевая насадка</b>	<b>+</b>
<b>T-образная насадка</b>	<b>+</b>
<b>Щетка для пола/ковровых покрытий</b>	<b>+</b>
<b>Материал трубки</b>	<b>металл</b>
<b>Гибкий шланг</b>	<b>+</b>
<b>Турбо-щётка</b>	<b>+</b>
<b>Насадка для мягкой мебели</b>	<b>+</b>
<b>Руководство по эксплуатации</b>	<b>+</b>

## Дополнительная информация

---

Основной импортер товара Doffler в России: ООО «Леран»

---

На прибор предоставляется 1 год гарантийного обслуживания.  
Срок службы: 5 лет со дня покупки, при использовании в строгом соответствии с настоящим руководством и применимыми техническими стандартами.

---

Информацию об авторизованных сервисных центрах Вы можете узнать на web-сайте [www.doffler.ru](http://www.doffler.ru)

---

Если в Вашем городе отсутствует авторизованный сервисный центр, Вам следует обратиться в магазин, где Вы приобрели наш товар, и он организует ремонт или замену.

---

Страна происхождения – Китай  
Изготовитель: «Нинбо Дахуа Электрик Апплаинс Ко., Лтд».  
Адрес: Сяодун Индастриал Зон, Юяо, Чжецзян, Китай

---

Настоящая информация является частью сопроводительной технической документации, прилагаемой к товару. Изготовитель постоянно работает над совершенствованием конструкции и технических характеристик выпускаемой продукции, в том числе над улучшением энергетической эффективности. По истечении срока службы прибора сервисный центр вправе отказать в поставке запчастей и ремонте техники. Дальнейшая эксплуатация не рекомендуется. Товар необходимо передать специализированным компаниям, которые занимаются утилизацией данного вида продукции.

---



#### Утилизация упаковки.

Упаковка изготовлена из экологически чистых материалов, которые можно без ущерба для окружающей среды подвергать переработке, складировать на специальных полигонах для хранения отходов и утилизировать. Упаковочные материалы имеют соответствующую маркировку. Символ на изделии или его упаковке указывает, что оно не подлежит утилизации в качестве бытовых отходов. Изделие следует сдать в соответствующий пункт приема электронного и электрооборудования для последующей утилизации. Соблюдая правила утилизации изделия, Вы сможете предотвратить причинение ущерба окружающей среде и здоровью людей, который возможен вследствие неподобающего обращения с подобными отходами.



# ГАРАНТИЙНЫЕ УСЛОВИЯ

1. Гарантийный срок составляет 12 месяцев от даты продажи.
2. Срок службы товара – 5 лет.
3. Гарантийные обязательства не действуют, если неисправность явилась следствием нарушения инструкции по эксплуатации, механического воздействия, нарушения гломбировки (если такая предусмотрена), проникновения влаги, неквалифицированного вмешательства, ремонта в неавторизованных сервисных центрах, форс-мажорных обстоятельств.
4. После осуществления ремонта в случаях, указанных в п. 3, гарантийные обязательства прекращаются.

Наименование товара: \_\_\_\_\_

Серийный номер: \_\_\_\_\_

Дата продажи: « \_\_\_ » \_\_\_\_\_ 20 \_\_\_ года

\_\_\_\_\_  
Подпись продавца  
(Без печати недействительна)

\_\_\_\_\_  
МП

Произведено в Китае компанией НИНБО ДАХУА ЭЛЕКТРИК АППЛАЙНС КО., ЛТД  
Адрес: СЯОДУН ИНДАСТРИАЛ ЗОН, ЮЯО, ЧЖЕЦЗЯН, КИТАЙ  
Сделано по заказу ООО «Леран»  
Адрес: Россия, 454008, г. Челябинск, ул. Автодорожная, дом 19-а, строение 4, офис 1  
АСЦ в Челябинске: 454008, ул. Производственная, 8Б

**Бесплатный телефон сервисной службы: 8-800-333-5556**

## ДЛЯ ЗАМЕТОК

A series of horizontal dotted lines for taking notes.



